

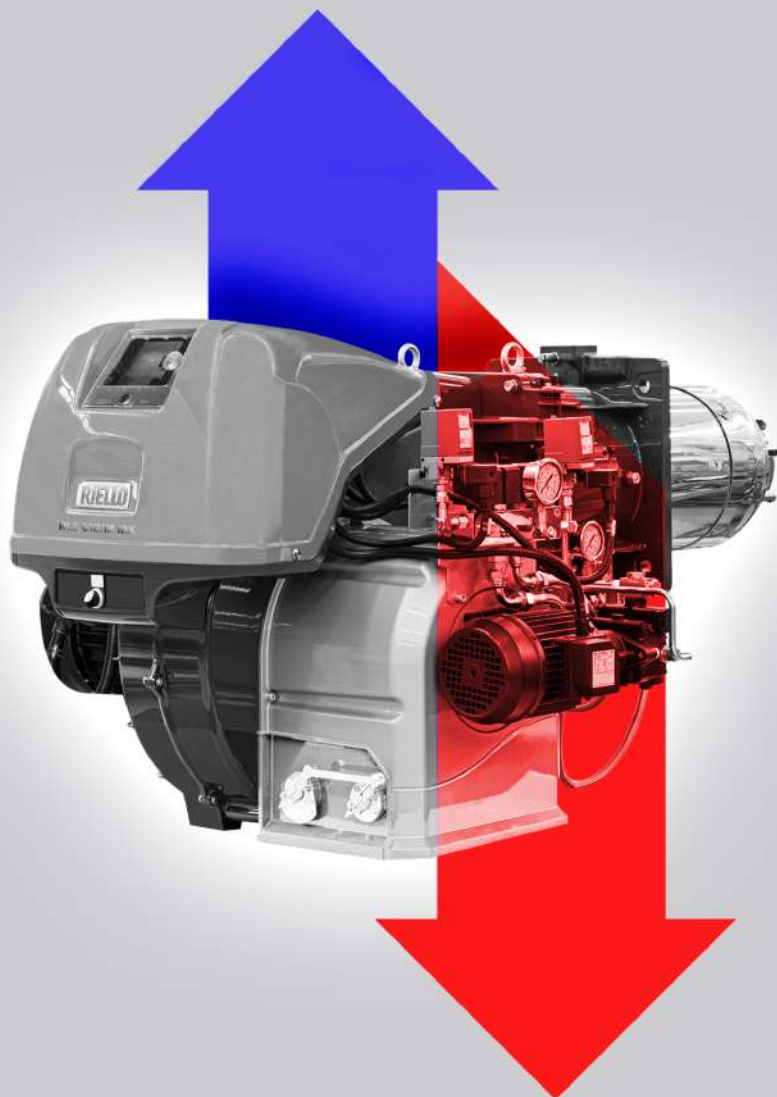

РОССИЯ И СТРАНЫ СНГ



КАТАЛОГ 2019 Г.

ГОРЕЛКИ И КОТЛЫ

ООО Торговый дом "Партнёр"



RIELLO
Energy For Life

Содержание



ДИЗЕЛЬНЫЕ ГОРЕЛКИ СО СНИЖЕННЫМИ ВЫБРОСАМИ ОКСИДОВ АЗОТА

СЕРИЯ GULLIVER

GULLIVER BGK

BGK0.1 - BGK1 - BGK2 - BGK3

17,8-72 кВт

Сниженные выбросы оксидов азота
Одноступенчатые

стр. 12

GULLIVER BG.1D

BG6.1D - BG7.1D

65,2 - 160 кВт

Сниженные выбросы оксидов азота
Двухступенчатые

стр. 13



ДИЗЕЛЬНЫЕ ГОРЕЛКИ

СЕРИЯ GULLIVER

GULLIVER RG

RG0.1 - RG1 - RG2 - RG3 - RG4S - RG5S
RG0.R - RG0.1R - RG1R - RG1RK

15–309,5 кВт

Одноступенчатые

стр. 14

GULLIVER RGD

RG1RKD - RG2D - RG3D - RG4D - RG5D

17–296 кВт

Двухступенчатые

стр. 16

GULLIVER RGF

RG1F - RG2F - RG3F - RG4F

32–237 кВт

Одноступенчатые

стр. 18

GULLIVER RGDF

RG5DF

142–296 кВт

Двухступенчатые

стр. 19

СЕРИЯ RIELLO 40

RIELLO 40 G

G3 - G5 - G7 - G10 - G20 - G20S
G3R - G3RK - G5R - G5RK

12–240 кВт

Одноступенчатые

стр. 20

RIELLO 40 GI

G10I - G20I - G20D

54–240 кВт

Двухступенчатые

стр. 22

RIELLO 40 F

F5 - F10 - F20

30–202 кВт

Одноступенчатые

стр. 23

СЕРИЯ RL

RL/1

RL 34/1 MZ

107–398 кВт

Одноступенчатые

стр. 24

RL

RL 34 MZ - 44 MZ - 50 - 64 MZ
RL 70 - 100 - 130 - 190 - 250 MZ

154–2700 кВт

Двухступенчатые

стр. 25

Содержание



ДИЗЕЛЬНЫЕ ГОРЕЛКИ

СЕРИЯ RL

RL/M

RL 28/M - 38/M - 50/M
RL 70/M - 100/M - 130/M - 190/M

166–2431 кВт

Модуляционные

стр. 27

СЕРИЯ PRESS

PRESS GV

PRESS GV - G24

140–356 кВт

Одноступенчатые

стр. 28

PRESS G

PRESS GW - 1G - 2G - 3G - 4G

178–1660 кВт

Двухступенчатые

стр. 29

PRESS T/G

P 140T/G - 200T/G - 300T/G - 450T/G

830–5340 кВт

Трехступенчатые

стр. 30

PRESS P/G

P 140P/G - 200P/G - 300P/G - 450P/G

830–5340 кВт

Модуляционные

стр. 31



МАЗУТНЫЕ ГОРЕЛКИ

СЕРИЯ RIELLO 40

RIELLO 40 N

N10 - N20

34–217 кВт

Одноступенчатые

стр. 32

СЕРИЯ RN

RN

RN 28 - 38 - 50 - 70 - 100 - 130

228–1418 кВт

Двухступенчатые

стр. 33

СЕРИЯ PRESS

PRESS N/ECO

P 30N/ECO - 45N/ECO
P 60N/ECO - 100N/ECO

171–1140 кВт

Двухступенчатые

стр. 34

PRESS T/N - T/N ECO

P 140T/N (ECO) - 200T/N (ECO)
P 300T/N (ECO) - 450T/N (ECO)

800–5130 кВт

Трехступенчатые

стр. 35

PRESS P/N - P/N ECO

P 140P/N (ECO) - 200P/N (ECO)
P 300P/N (ECO) - 450P/N (ECO)

800–5130 кВт

Модуляционные

стр. 36

PRESS P/NA - P/NA ECO

P 140P/NA (ECO) - 200P/NA (ECO)
P 300P/NA (ECO) - 450P/NA (ECO)

800–5130 кВт

Модуляционные

стр. 37

Содержание



ГАЗОВЫЕ ГОРЕЛКИ СО СНИЖЕННЫМИ ВЫБРОСАМИ ОКСИДОВ АЗОТА

СЕРИЯ GULLIVER

GULLIVER BS BS1 - BS2 - BS3 - BS4	16–250 кВт	Сниженные выбросы оксидов азота Одноступенчатые	стр. 38
GULLIVER BSD BS1D - BS2D - BS3D - BS4D	19–250 кВт	Сниженные выбросы оксидов азота Двухступенчатые	стр. 39
GULLIVER BS/M BS1/M - BS2/M - BS3/M - BS4/M	49–250 кВт	Сниженные выбросы оксидов азота Модуляционные	стр. 40
GULLIVER BSF BS1F - BS2F - BS3F - BS4F	16–250 кВт	Сниженные выбросы оксидов азота Одноступенчатые	стр. 41
GULLIVER BSDF BS3DF - BS4DF	75–246 кВт	Сниженные выбросы оксидов азота Двухступенчатые	стр. 42

СЕРИЯ RS

RS 25÷200/M BLU RS 25/M - 35/M - 45/M - 55/M - 68/M BLU RS 120/M - 160/M - 200/M BLU	125–2400 кВт	Сниженные выбросы оксидов азота Модуляционные	стр. 43
RS 25÷200/E-EV BLU RS 25/E - 35/E - 45/E - 55/E - 68/E-EV BLU RS 120/E-EV - 160/E-EV - 200/E-EV BLU	125–2400 кВт	Сниженные выбросы оксидов азота Модуляционные	стр. 45
RS 310÷610/M BLU RS 310/M - 410/M - 510/M - 610/M BLU	1200–6250 кВт	Сниженные выбросы оксидов азота Модуляционные	стр. 47
RS 310÷610/E-/EV BLU RS 310/E-EV - 410/E-EV BLU RS 510/E-EV - 610/E-EV BLU	1200–6250 кВт	Сниженные выбросы оксидов азота Модуляционные	стр. 48
RS 300÷1200/M BLU RS 300/M - 400/M - 500/M - 650/M BLU 800/M - 1000/M - 1200/M BLU	1350–11 100 кВт	Сниженные выбросы оксидов азота Модуляционные	стр. 49
RS 300÷2000/E-EV BLU RS 300/E-EV - 400/E-EV - 500/E-EV BLU RS 650/E-EV 800/E-EV BLU RS 1000/E-EV - 1200/E-EV BLU RS 1300/E-EV - 1600/E-EV BLU RS 2000/E-EV BLU	1350–19 500 кВт	Сниженные выбросы оксидов азота Модуляционные	стр. 51

Содержание



ГАЗОВЫЕ ГОРЕЛКИ

СЕРИЯ RIELLO 40

RIELLO 40 GS GS3 - GS5 - GS10 - GS20	11–220 кВт	Одноступенчатые	стр. 54
RIELLO 40 GSD GS10D - GS20D	41–220 кВт	Двухступенчатые	стр. 55
RIELLO 40 GS/M GS10/M - GS20/M	42–194 кВт	Модуляционные	стр. 56
RIELLO 40 FS FS3 - FS5 - FS8 - FS10 - FS15 - FS20	11–220 кВт	Одноступенчатые	стр. 58
RIELLO 40 FSD FS5D - FS20D	23–220 кВт	Двухступенчатые	стр. 59

СЕРИЯ GULLIVER

GULLIVER RS RS5	160–330 кВт	Одноступенчатые	стр. 61
GULLIVER RSD RS5D	208–345 кВт	Двухступенчатые	стр. 62
GULLIVER RSF RS5F	160–330 кВт	Одноступенчатые	стр. 63
GULLIVER RSDF RS5DF	208–345 кВт	Двухступенчатые	стр. 64

СЕРИЯ RS

RS/1 RS 34/1 MZ - 44/1 MZ	70–550 кВт	Одноступенчатые	стр. 65
RS RS 34 MZ - 44 MZ - 50 - 64 MZ RS 70 - 100 - 130 - 150 - 190	130–2290 кВт	Двухступенчатые	стр. 66
RS/M RS 34/M MZ - 44/M MZ - 50/M MZ RS 64/M MZ - 70/M - 100/M - 130/M RS 150/M - 190/M - 250/M MZ	130–2650 кВт	Модуляционные	стр. 68
RS/E-EV MZ RS 34/E MZ - 44/E MZ - 50/E MZ RS 64/E MZ - 70/E - 100/E RS 130/E - 190/E - 250/E-EV MZ	130–2650 кВт	Модуляционные	стр. 70

Содержание



ГАЗОВЫЕ ГОРЕЛКИ

СЕРИЯ RS

RS 310÷610/M MZ

RS 310/M MZ- 410/M MZ- 510/M MZ-
RS 610/M MZ

1300–6300 кВт

Модуляционные

стр. 72

RS 310÷610/E-/EV MZ

RS 310/E-EV MZ - 410/E-EV MZ
RS 510/E-EV MZ - 610/E-EV MZ

1300–6300 кВт

Модуляционные

стр. 73

RS/M C01

RS 1000-1200/M C01

4000–11 100 кВт

Модуляционные

стр. 74

RS/E-EV C01

RS 1000-1200/E-EV C01
RS 1300E-EV-1600/E-EV-2000/E-EV C01

4000–19 500 кВт

Модуляционные

стр. 75

СЕРИЯ GAS

GAS

GAS 3 - 4 - 5 - 6

130–1050 кВт

Одноступенчатые

стр. 77

GAS/2

GAS 3 - 4 - 5 - 6

130–3200 кВт

Двухступенчатые

стр. 78

GAS P/M

GAS 3P/M - 4P/M - 5P/M - 6P/M - 7P/M
GAS 8P/M - 9P/M - 10P/M

130–4885 кВт

Модуляционные

стр. 79



ДВУХТОПЛИВНЫЕ ГОРЕЛКИ СО СНИЖЕННЫМИ ВЫБРОСАМИ ОКСИДОВ АЗОТА

СЕРИЯ RLS

RLS/M MX

RLS 68/M MX - 120/M MX - 160/M MX

350–1840 кВт

Модуляционные

стр. 80

RLS 310÷610/M MX

RLS 310/M MX - 410/M MX
RLS 510/M MX - 610/M MX

600–6155 кВт

Модуляционные

стр. 81

RLS/BP MX

RLS 300/BP MX - 400/BP MX

1250–4500 кВт

Модуляционные

стр. 83

RLS 500÷1200/M MX

RLS 500/M MX - 650/M MX - 800/M MX
RLS 1000/M - 1200/M

2500–11 500 кВт

Модуляционные

стр. 84

RLS/E-EV MX

RLS 68/E-EVI MX - 120/E-EVI MX
RLS 160/E-EVI MX - 200/E-EVI MX

350–2322 кВт

Модуляционные

стр. 86

Содержание



ДВУХТОПЛИВНЫЕ ГОРЕЛКИ СО СНИЖЕННЫМИ ВЫБРОСАМИ ОКСИДОВ АЗОТА

СЕРИЯ RLS

RLS 310÷610/E MX

RLS 310/E MX - 410/E MX
RLS 510/E MX - 610/E MX

600–6155 кВт

Модуляционные

стр. 88

RLS 300÷1200/E-EV MX

RLS 300/E-EV MX - 400/E-EV MX
RLS 500/E-EV MX - 650/E-EV MX

1250–11 500 кВт

Модуляционные

стр. 90

RLS 800/E-EV MX - 1000/E-EV - 1200/E-EV MX



ДВУХТОПЛИВНЫЕ ГОРЕЛКИ

СЕРИЯ RLS

RLS

RLS 28 - 38 - 50 - 70 - 100 - 130

163–1395 кВт

Двухступенчатые

стр. 92

RLS/M MZ

RLS 190/M MZ - 250/M MZ

1100–2460 кВт

Модуляционные

стр. 93

СЕРИЯ GI/EMME

GI/EMME 1400÷4500

GI/EMME 1400 - 2000 - 3000 - 4500

820–4650 кВт

Модуляционные

стр. 94

RLS 1300÷2000/E-/EV C11

RLS 1300/E-/EV - 1600/E-/EV - 2000/E-/EV C11

7500–19 500 кВт

Модуляционные

стр. 95

СЕРИЯ ENNE/EMME

ENNE/EMME

ENNE/EMME 1400 - 2000 - 3000 - 4500

814–5000 кВт

Модуляционные

стр. 97

Содержание



ПРОМЫШЛЕННЫЕ ГОРЕЛКИ

СЕРИЯ DB

DB DB 4 - 6 - 9 - 12 - 16 - 20	2500–20 000 кВт	стр. 98
--	-----------------	---------

СЕРИЯ ER

ER ER 4 - 6 - 9 - 12 - 16 - 20 - 25 - 32	2500–32 000 кВт	стр. 100
--	-----------------	----------



КОМПОНЕНТЫ СИСТЕМ

РЕГУЛЯТОРЫ/РЕДУКТОРЫ ДАВЛЕНИЯ

HPRT HPRT 80 - 160 - 250 - 500 - 750 - 1000 - 1500 - 2000	0,5–4 бар	стр. 102
---	-----------	----------

LPRT LPRT 40 - 80 - 160 - 250 - 500 - 750 - 1000 - 1500 - 2000	< 500 мбар	стр. 102
--	------------	----------

ЗАЩИТНЫЕ/РЕГУЛИРУЮЩИЕ ГАЗОВЫЕ РАМПЫ

CB CB 512/1 - 520/1 - 525/1 CB 5065/1 - 5080/1 - 50100/1 - 50125/1 CB 512/1 CT - 520/1 CT - 525/1 CT - 5065/1 CT CB 5080/1 CT - 50100/1 CT - 50125/1 CT	< 500 мбар	стр. 102
--	------------	----------

MBC MBC 1200/1 - RSM 60 / MBC 1200/1 CT RSM 60	< 360 мбар	стр. 102
MBC 1900/1 - FSM 40 / MBC 1900/1 CT FSM 40	< 500 мбар	
MBC 3100/1 - FSM 40 / MBC 3100/1 CT FSM 40		
MBC 5000/1 - FSM 80 / MBC 5000/1 CT FSM 80		

Содержание



ВОДОГРЕЙНЫЕ КОТЛЫ

ВОДОГРЕЙНЫЕ КОТЛЫ

RTQ 2S стр. 104

RTQ 2F стр. 105

RTQ TK стр. 106

RTS 2S стр. 107

RTQ T стр. 108

RTT стр. 109

КОНДЕНСАЦИОННЫЕ НАПОЛЬНЫЕ КОТЛЫ

TAU N стр. 110

БОЙЛЕРЫ

RIELLO 7200 V стр. 111

RIELLO 7300 стр. 113

ПУЛЬТЫ УПРАВЛЕНИЯ

RIELLO 5000 стр. 115

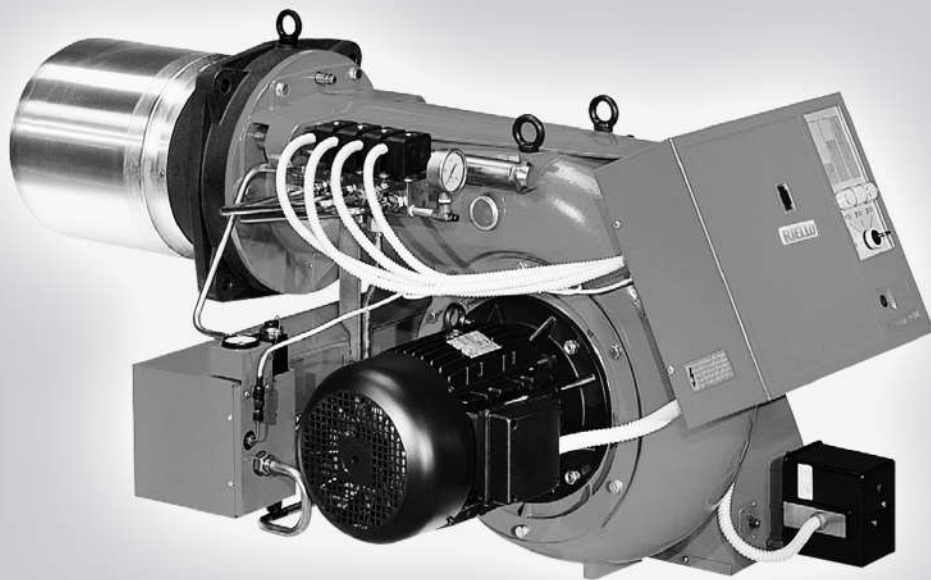

ГОРЕЛКИ

Дизельные горелки со сниженными выбросами оксидов азота

Дизельные горелки

Мазутные горелки

Газовые горелки со сниженными выбросами оксидов азота

Газовые горелки

Двухтопливные горелки со сниженными выбросами оксидов азота

Двухтопливные горелки

Промышленные горелки

Компоненты систем

Одноступенчатые дизельные горелки со сниженными выбросами оксидов азота

СЕРИЯ GULLIVER BGK

Серия одноступенчатых дизельных горелок Riello Gulliver BGK включает в себя полный ассортимент горелок со сниженными выбросами оксидов азота, разработанных для любых применений в системах отопления домов. Горелки соответствуют самым строгим требованиям стандартов сокращения выбросов вредных веществ. В серию BGK входят четыре модели мощностью от 17,8 до 73 кВт с разделением на две разных конструкции.

Горелка (теплогенератор) RIELLO при установке в водогрейный котел (корпус нагревателя) с номинальной мощностью ≤ 400 кВт, используемый для нагрева и подачи горячей воды для бытового потребления, поддерживает установку:

- в работающие котлы (корпуса нагревателей) на месте эксплуатации для замены, в соответствии с пунктом (G) параграфа 2 статьи 1 регламента ЕС № 813/2013;
- в котлы (корпуса нагревателей), выпущенные на рынок после 26 сентября 2015 года, при новой установке;
- во все новые котлы (корпуса нагревателей), выпущенные на рынок до 26 сентября 2015 года.



BGK0.1	22,5 ÷ 35,3 кВт
BGK1	17,8 ÷ 35,6 кВт
BGK2	32,0 ÷ 59,3 кВт
BGK3	45,0 ÷ 73,0 кВт

РАБОЧИЕ ОБЛАСТИ

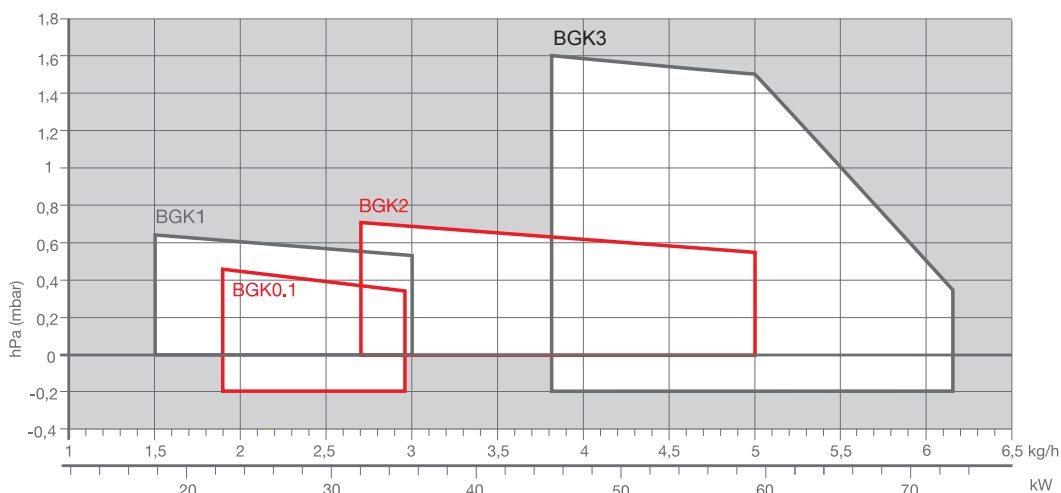

Полезная рабочая область для выбора горелки

Условия испытаний в соответствии с EN267
Температура: 20 °C
Давление: 1013,5 мбар
Высота: 0 м над уровнем моря

УПАКОВКА

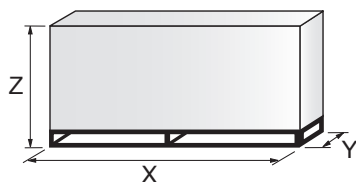

МОДЕЛЬ	X	Y	Z	кг
▶ BGK0.1	343	268	310	13
▶ BGK1	533	288	340	13
▶ BGK2	533	288	340	13
▶ BGK3	430	345	430	16,5

Двухступенчатые дизельные горелки со сниженными выбросами оксидов азота

СЕРИЯ GULLIVER BGD

Серия двухступенчатых дизельных горелок Riello Gulliver BGD включает в себя полный ассортимент горелок со сниженными выбросами оксидов азота, разработанных для любых применений в системах отопления домов. Горелки соответствуют самым строгим требованиям стандартов сокращения выбросов вредных веществ. В серию Gulliver BGD входят две модели мощностью от 53,8 до 149,5 кВт с разделением на две разных конструкции. Горелка (теплогенератор) RIELLO при установке в водогрейный котел (корпус нагревателя) с номинальной мощностью ≤ 400 кВт, используемый для нагрева и подачи горячей воды для бытового потребления, поддерживает установку:

- в работающие котлы (корпуса нагревателей) на месте эксплуатации для замены, в соответствии с пунктом (G) параграфа 2 статьи 1 регламента ЕС № 813/2013;
- в котлы (корпуса нагревателей), выпущенные на рынок после 26 сентября 2015 года, при новой установке;
- во все новые котлы (корпуса нагревателей), выпущенные на рынок до 26 сентября 2015 года.

BG6.1D	53,8/65,8	÷ 104	кВт
BG7.1D	77,7/92	÷ 149,5	кВт

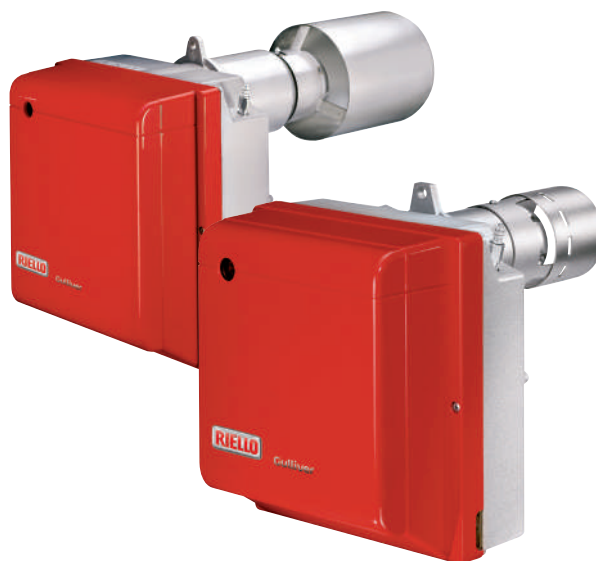

РАБОЧИЕ ОБЛАСТИ

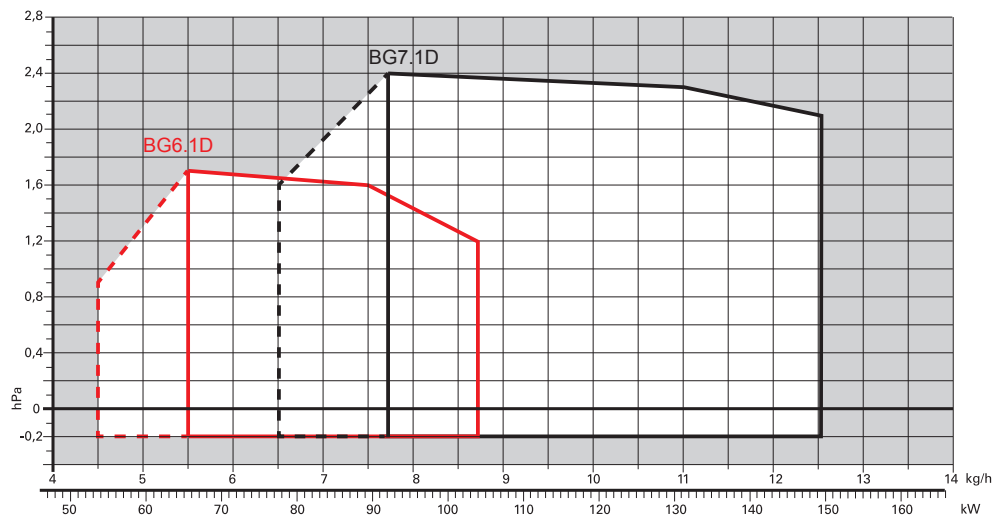

Полезная рабочая область для выбора горелки

Рабочий диапазон 1-й ступени

Условия испытаний в соответствии с EN267
Температура: 20 °C
Давление: 1013,5 мбар
Высота: 0 м над уровнем моря

УПАКОВКА

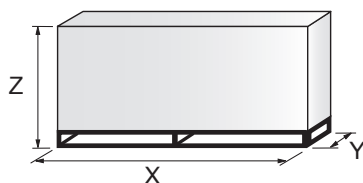

МОДЕЛЬ	X	Y	Z	кг
▶ BG6.1D	600	345	430	20
▶ BG7.1D	600	345	430	20

ДИЗЕЛЬНЫЕ ГОРЕЛКИ
СО СНИЖЕННЫМИ
ВЫБРОСАМИ
ОКСИДОВ АЗОТА

ДИЗЕЛЬНЫЕ
ГОРЕЛКИ

МАЗУТНЫЕ
ГОРЕЛКИ

ГАЗОВЫЕ ГОРЕЛКИ
СО СНИЖЕННЫМИ
ВЫБРОСАМИ ОКСИДОВ АЗОТА

ГАЗОВЫЕ
ГОРЕЛКИ

ДВУХТОПЛИВНЫЕ ГОРЕЛКИ
СО СНИЖЕННЫМИ
ВЫБРОСАМИ ОКСИДОВ АЗОТА

ДВУХТОПЛИВНЫЕ
ГОРЕЛКИ

ПРОМЫШЛЕННЫЕ
ГОРЕЛКИ

КОМПОНЕНТЫ
СИСТЕМ

СЕРИЯ GULLIVER RG

Серия одноступенчатых дизельных горелок Riello Gulliver RG включает в себя полный ассортимент горелок, разработанных для любых применений в системах отопления домов. В серию Riello Gulliver RG входят десять моделей мощностью от 16,6 до 309,5 кВт с разделением на пять разных конструкций.

Горелка (теплогенератор) RIELLO при установке в водогрейный котел (корпус нагревателя) с номинальной мощностью ≤ 400 кВт, используемый для нагрева и подачи горячей воды для бытового потребления, поддерживает установку:

- в работающие котлы (корпуса нагревателей) на месте эксплуатации для замены, в соответствии с пунктом (G) параграфа 2 статьи 1 регламента ЕС № 813/2013;
- в котлы (корпуса нагревателей), выпущенные на рынок после 26 сентября 2015 года, при новой установке;
- во все новые котлы (корпуса нагревателей), выпущенные на рынок до 26 сентября 2015 года.



RG0.R	16,6 ÷ 27,3 кВт
RG0.1	22,5 ÷ 35,6 кВт
RG0.1R	21,3 ÷ 36,7 кВт
RG1	32,0 ÷ 60,0 кВт
RG1R	20,0 ÷ 60,0 кВт

RG1RK	15,0 ÷ 60,0 кВт
RG2	47,0 ÷ 119,0 кВт
RG3	83,0 ÷ 178,0 кВт
RG4S	118,5 ÷ 237,0 кВт
RG5S	160,0 ÷ 309,5 кВт

УПАКОВКА

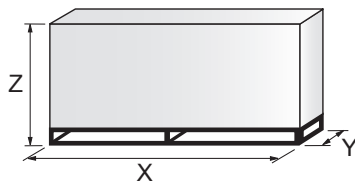

МОДЕЛЬ	X	Y	Z	кг
▶ RG0.R	358	300	300	9
▶ RG0.1R	358	300	300	9
▶ RG0.1	358	300	300	11
▶ RG1	353	278	320	13
▶ RG1R	353	278	320	13
▶ RG1RK	353	278	320	13
▶ RG2	363	298	350	13
▶ RG3	430	345	430	15
▶ RG4S	430	345	430	18
▶ RG5S	510	345	430	18

РАБОЧИЕ ОБЛАСТИ

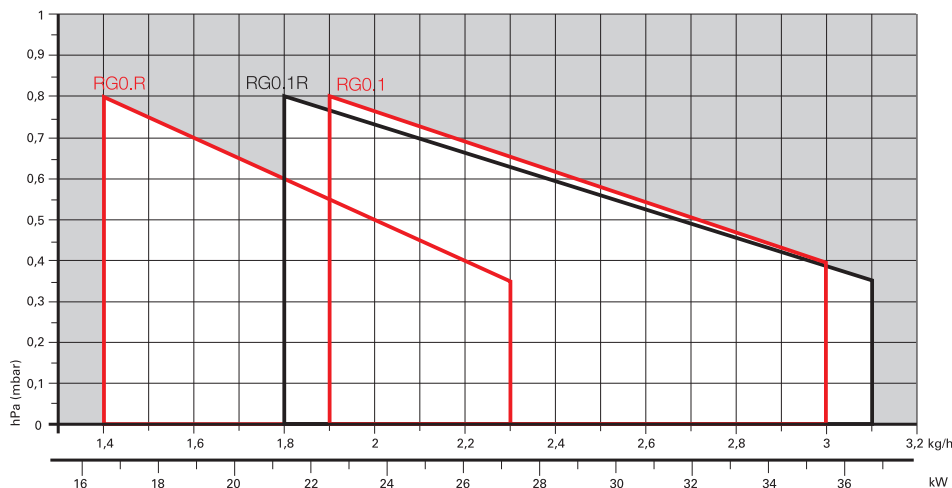

Полезная рабочая область для выбора горелки

Условия испытаний в соответствии с EN267
Температура: 20 °C
Давление: 1013,5 мбар
Высота: 0 м над уровнем моря

Одноступенчатые дизельные горелки СЕРИЯ GULLIVER RG

РАБОЧИЕ ОБЛАСТИ

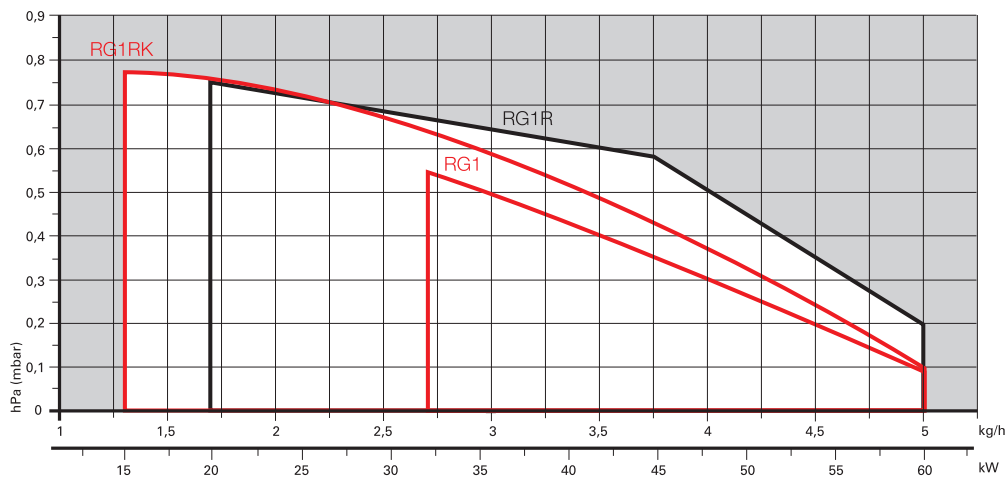

Полезная рабочая область для выбора горелки

Условия испытаний в соответствии с EN267
Температура: 20 °C
Давление: 1013,5 мбар
Высота: 0 м над уровнем моря

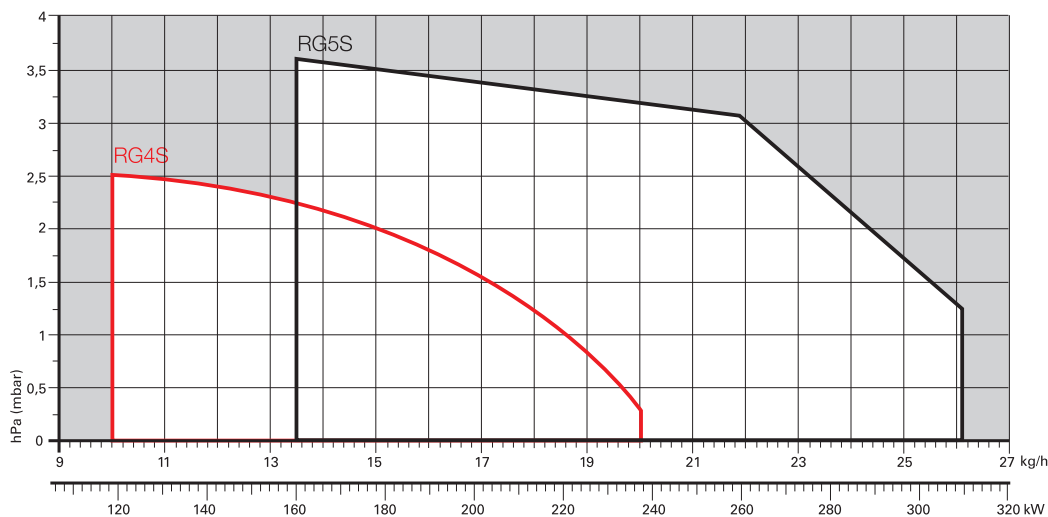
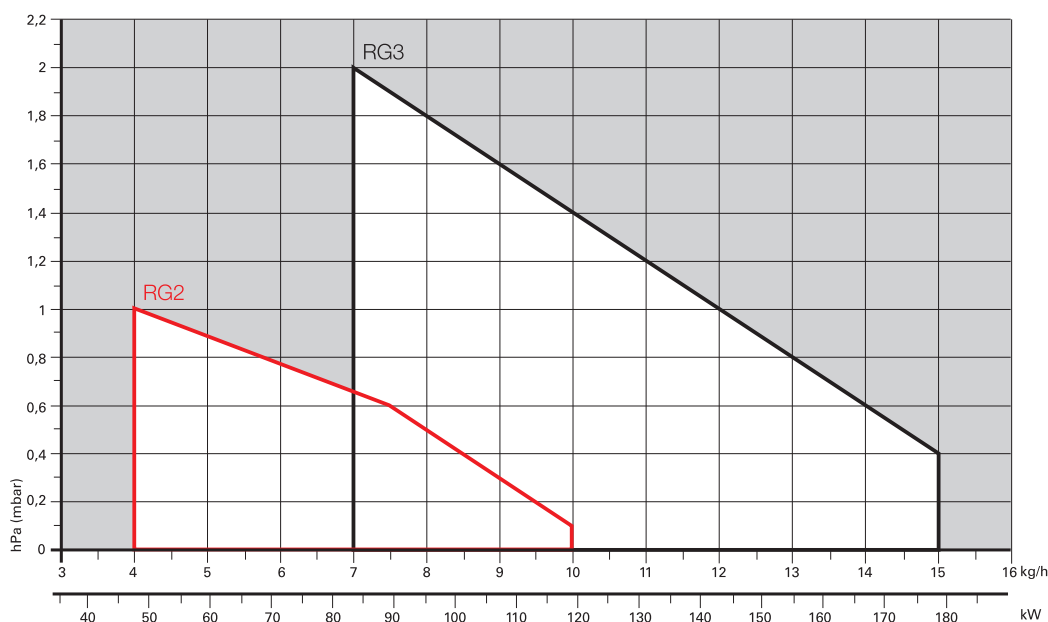

ДИЗЕЛЬНЫЕ ГОРЕЛКИ
СО СНИЖЕННЫМИ
ВЫБРОСАМИ
ОКСИДОВ АЗОТА

ДИЗЕЛЬНЫЕ
ГОРЕЛКИ

МАЗУТНЫЕ
ГОРЕЛКИ

ГАЗОВЫЕ ГОРЕЛКИ
СО СНИЖЕННЫМИ
ВЫБРОСАМИ
ОКСИДОВ АЗОТА

ГАЗОВЫЕ
ГОРЕЛКИ

ДВУХТОПЛИВНЫЕ ГОРЕЛКИ
СО СНИЖЕННЫМИ
ВЫБРОСАМИ
ОКСИДОВ АЗОТА

ДВУХТОПЛИВНЫЕ
ГОРЕЛКИ

ПРОМЫШЛЕННЫЕ
ГОРЕЛКИ

КОМПОНЕНТЫ
СИСТЕМ

СЕРИЯ GULLIVER RGD

Серия двухступенчатых дизельных горелок Riello Gulliver RGD включает в себя полный ассортимент горелок, разработанных для любых применений в системах отопления домов. В серию Gulliver RGD входят пять моделей мощностью от 14 до 296 кВт с разделением на четыре разных конструкции.

Горелка (теплогенератор) RIELLO при установке в водогрейный котел (корпус нагревателя) с номинальной мощностью ≤ 400 кВт, используемый для нагрева и подачи горячей воды для бытового потребления, поддерживает установку:

- в работающие котлы (корпуса нагревателей) на месте эксплуатации для замены, в соответствии с пунктом (G) параграфа 2 статьи 1 регламента ЕС № 813/2013;
- в котлы (корпуса нагревателей), выпущенные на рынок после 26 сентября 2015 года, при новой установке;
- во все новые котлы (корпуса нагревателей), выпущенные на рынок до 26 сентября 2015 года.



RG1RKD	14/17 ÷	60 кВт
RG2D	42/49 ÷	118 кВт
RG3D	65/83 ÷	178 кВт
RG4D	106/130 ÷	237 кВт
RG5D	95/142 ÷	296 кВт

УПАКОВКА

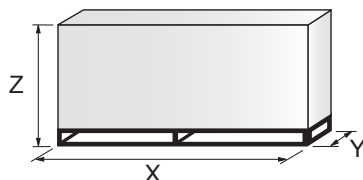

МОДЕЛЬ	X	Y	Z	кг
▶ RG1RKD	353	278	320	12
▶ RG2D	363	298	350	13
▶ RG3D	430	345	430	13
▶ RG4D	430	345	430	13
▶ RG5D	510	345	440	18

ДИЗЕЛЬНЫЕ ГОРЕЛКИ
СО СНИЖЕННЫМИ
ВЫБРОСАМИ
ОКСИДОВ АЗОТА

ДИЗЕЛЬНЫЕ
ГОРЕЛКИ

МАЗУТНЫЕ
ГОРЕЛКИ

ГАЗОВЫЕ ГОРЕЛКИ
СО СНИЖЕННЫМИ
ВЫБРОСАМИ ОКСИДОВ АЗОТА

ГАЗОВЫЕ
ГОРЕЛКИ

ДВУХТОПЛИВНЫЕ ГОРЕЛКИ
СО СНИЖЕННЫМИ
ВЫБРОСАМИ ОКСИДОВ АЗОТА

ДВУХТОПЛИВНЫЕ
ГОРЕЛКИ

ПРОМЫШЛЕННЫЕ
ГОРЕЛКИ

КОМПОНЕНТЫ
СИСТЕМ

Двухступенчатые дизельные горелки СЕРИЯ GULLIVER RGD

РАБОЧИЕ ОБЛАСТИ

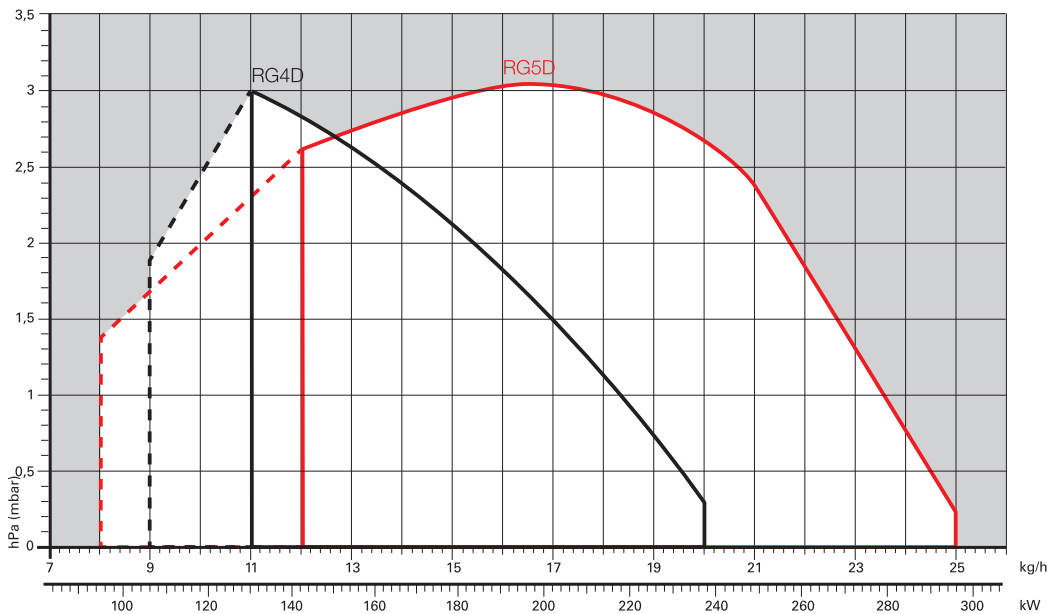
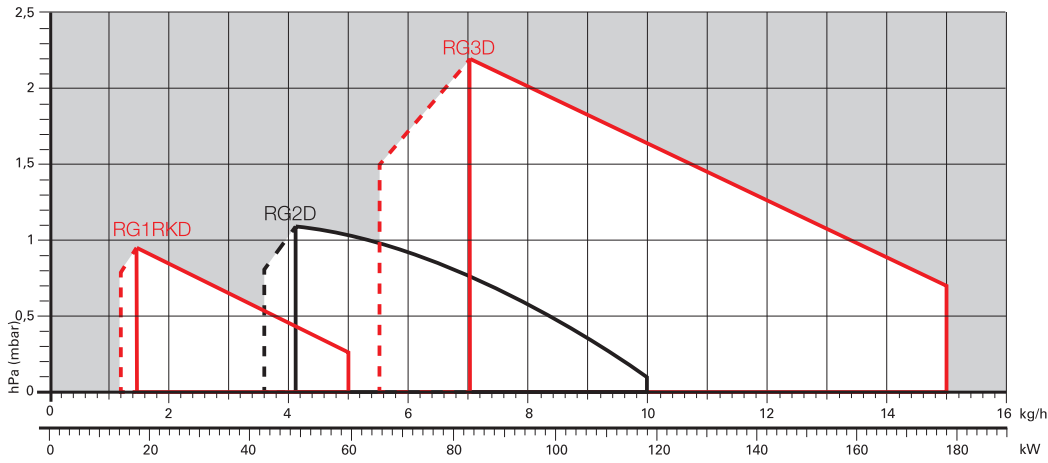

ДИЗЕЛЬНЫЕ ГОРЕЛКИ
СО СНИЖЕННЫМИ
ВЫБРОСАМИ
ОКСИДОВ АЗОТА

ДИЗЕЛЬНЫЕ
ГОРЕЛКИ

МАЗУТНЫЕ
ГОРЕЛКИ

ГАЗОВЫЕ ГОРЕЛКИ
СО СНИЖЕННЫМИ
ВЫБРОСАМИ ОКСИДОВ АЗОТА

ГАЗОВЫЕ
ГОРЕЛКИ

ДВУХТОПЛИВНЫЕ ГОРЕЛКИ
СО СНИЖЕННЫМИ
ВЫБРОСАМИ ОКСИДОВ АЗОТА

ДВУХТОПЛИВНЫЕ
ГОРЕЛКИ

ПРОМЫШЛЕННЫЕ
ГОРЕЛКИ

КОМПОНЕНТЫ
СИСТЕМ

RIELLO

Одноступенчатые дизельные горелки

СЕРИЯ GULLIVER RGF

В серию Gulliver RGF входят четыре модели мощностью от 32 до 237 кВт с разделением на три разных конструкции. Горелка (теплогенератор) RIELLO при установке в водогрейный котел (корпус нагревателя) с номинальной мощностью ≤ 400 кВт, используемый для нагрева и подачи горячей воды для бытового потребления, поддерживает установку:

- в работающие котлы (корпуса нагревателей) на месте эксплуатации для замены, в соответствии с пунктом (G) параграфа 2 статьи 1 регламента ЕС № 813/2013;
- в котлы (корпуса нагревателей), выпущенные на рынок после 26 сентября 2015 года, при новой установке;
- во все новые котлы (корпуса нагревателей), выпущенные на рынок до 26 сентября 2015 года.



RG1F	32,0 ÷ 60,0 кВт
RG2F	47,0 ÷ 119,0 кВт

RG3F	83,0 ÷ 178,0 кВт
RG4F	118,5 ÷ 237,0 кВт

РАБОЧИЕ ОБЛАСТИ

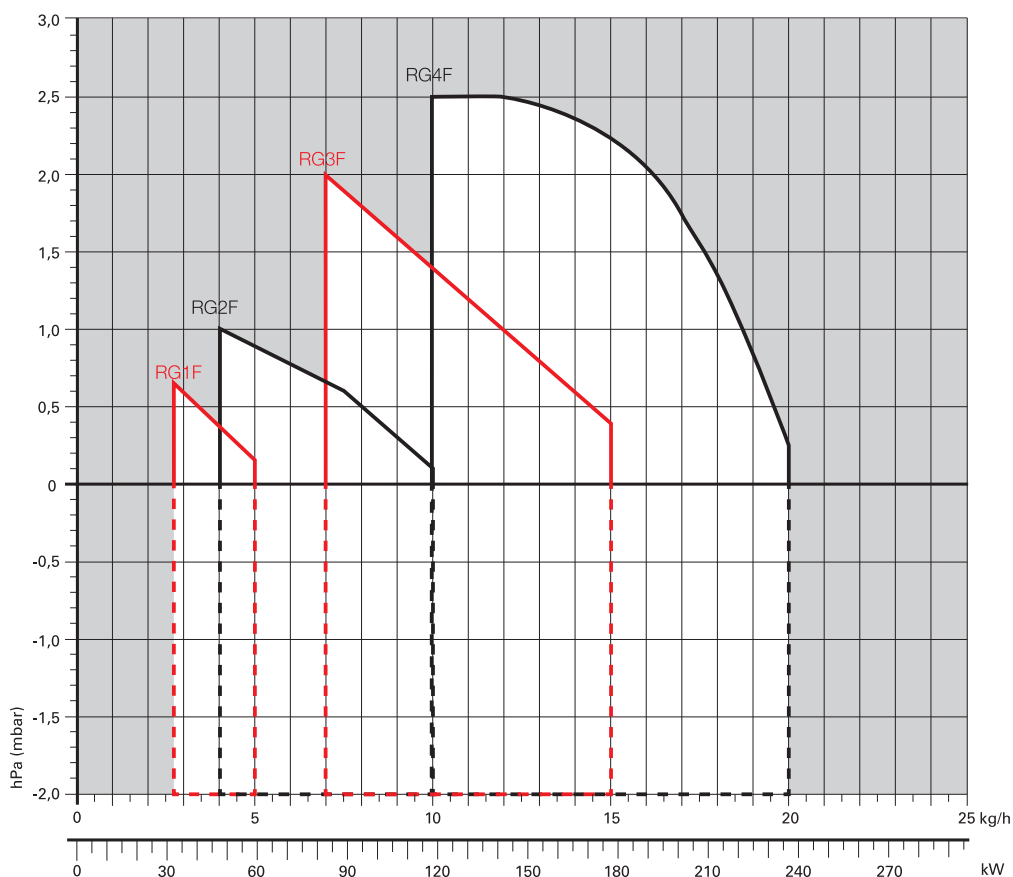

Полезная рабочая область для выбора горелки

Условия испытаний в соответствии с EN267
Температура: 20 °C
Давление: 1013,5 мбар
Высота: 0 м над уровнем моря

ВАЖНО!
Для получения информации о части рабочей области без давления см. стандарт EN 746-2.

УПАКОВКА

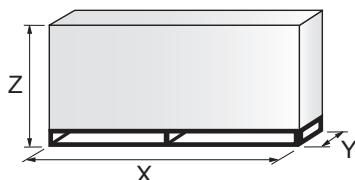

МОДЕЛЬ	X	Y	Z	КГ
▶ RG1F	353	278	320	13
▶ RG2F	363	298	350	13
▶ RG3F	430	345	430	15
▶ RG4F	430	345	430	18

Двухступенчатые дизельные горелки

СЕРИЯ GULLIVER RGDF

Riello Gulliver RG5DF — это новая модель одноступенчатой дизельной горелки, разработанная для любых применений в производственных процессах, например для хлебопекарных печей, печей для сушки окрашенных деталей, небольших паровых или тепловых котлов, а также для всех применений, требующих надежных, простых промышленных изделий с повышенной производительностью и специальными функциями.

Горелка (теплогенератор) RIELLO при установке в водогрейный котел (корпус нагревателя) с номинальной мощностью ≤ 400 кВт, используемый для нагрева и подачи горячей воды для бытового потребления, поддерживает установку:

- в работающие котлы (корпуса нагревателей) на месте эксплуатации для замены, в соответствии с пунктом (G) параграфа 2 статьи 1 регламента ЕС № 813/2013;
- в котлы (корпуса нагревателей), выпущенные на рынок после 26 сентября 2015 года, при новой установке;
- во все новые котлы (корпуса нагревателей), выпущенные на рынок до 26 сентября 2015 года.



RG5DF

95/142 ÷ 296 кВт

РАБОЧИЕ ОБЛАСТИ

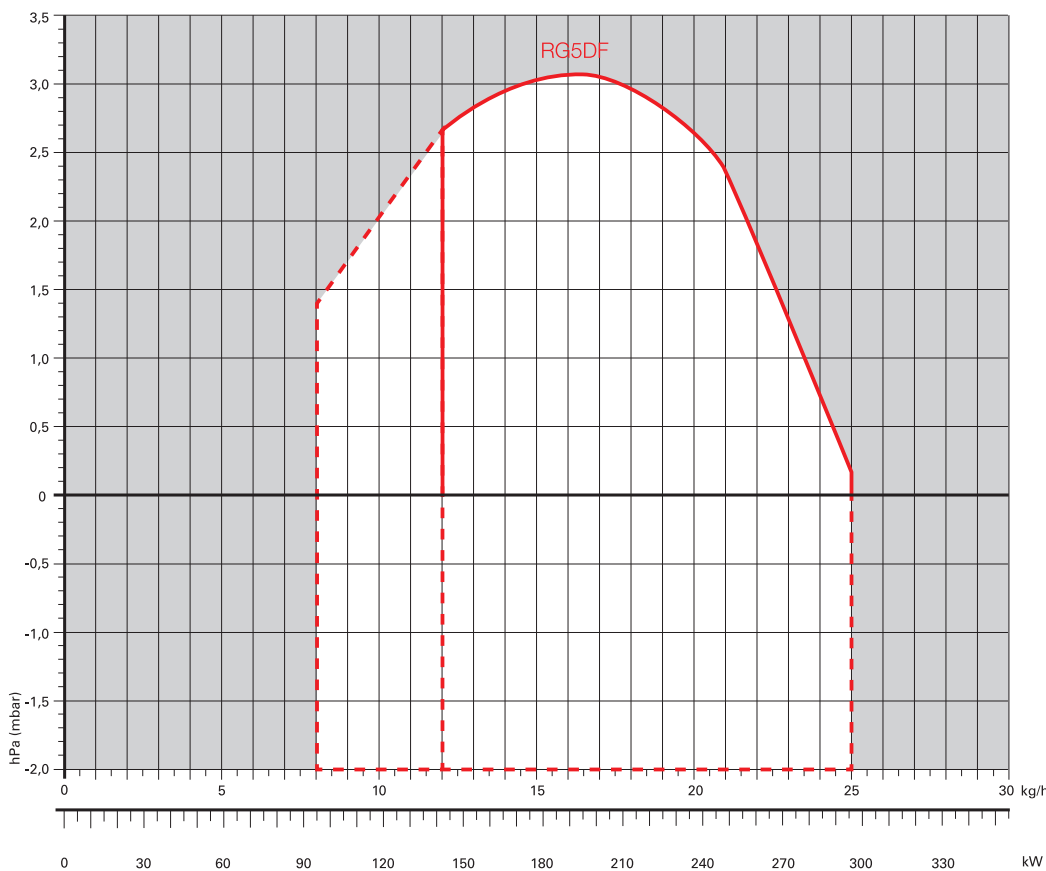

Полезная рабочая область для выбора горелки



Рабочий диапазон 1-й ступени

Условия испытаний в соответствии с EN267
Температура: 20 °C
Давление: 1013,5 мбар
Высота: 0 м над уровнем моря

ВАЖНО!

Для получения информации о части рабочей области без давления см. стандарт EN 746-2.

УПАКОВКА

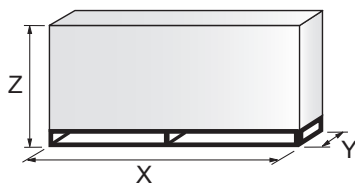

МОДЕЛЬ	X	Y	Z	кг
▶ RG5DF	510	345	440	18

ДИЗЕЛЬНЫЕ ГОРЕЛКИ
СО СНИЖЕННЫМИ
ВЫБРОСАМИ
ОКСИДОВ АЗОТА

ДИЗЕЛЬНЫЕ
ГОРЕЛКИ

МАЗУТНЫЕ
ГОРЕЛКИ

ГАЗОВЫЕ ГОРЕЛКИ
СО СНИЖЕННЫМИ
ВЫБРОСАМИ ОКСИДОВ АЗОТА

ГАЗОВЫЕ
ГОРЕЛКИ

ДВУХТОПЛИВНЫЕ ГОРЕЛКИ
СО СНИЖЕННЫМИ
ВЫБРОСАМИ ОКСИДОВ АЗОТА

ДВУХТОПЛИВНЫЕ
ГОРЕЛКИ

ПРОМЫШЛЕННЫЕ
ГОРЕЛКИ

КОМПОНЕНТЫ
СИСТЕМ

СЕРИЯ RIELLO 40 G

Серия одноступенчатых дизельных горелок Riello 40 G включает в себя полный ассортимент горелок, разработанных для любых применений в системах отопления домов. В серию Riello 40 G входят десять моделей мощностью от 12 до 240 кВт с разделением на четыре разных конструкции.

Горелка (теплогенератор) RIELLO при установке в водогрейный котел (корпус нагревателя) с номинальной мощностью ≤ 400 кВт, используемый для нагрева и подачи горячей воды для бытового потребления, поддерживает установку:

- в работающие котлы (корпуса нагревателей) на месте эксплуатации для замены, в соответствии с пунктом (G) параграфа 2 статьи 1 регламента ЕС № 813/2013;
- в котлы (корпуса нагревателей), выпущенные на рынок после 26 сентября 2015 года, при новой установке;
- во все новые котлы (корпуса нагревателей), выпущенные на рынок до 26 сентября 2015 года.



G3	23,8 ÷ 35,5	кВт
G3R	23,8 ÷ 35,5	кВт
G3RK	15,0 ÷ 35,0	кВт
G5	28,0 ÷ 60,0	кВт
G5R	28,0 ÷ 60,0	кВт

G5RK	12,0 ÷ 60,0	кВт
G7	29,0 ÷ 69,0	кВт
G10	54,0 ÷ 120,0	кВт
G20	95,0 ÷ 213,0	кВт
G20S	95,0 ÷ 240,0	кВт

УПАКОВКА

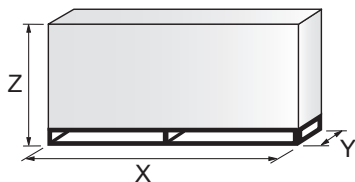

МОДЕЛЬ	X	Y	Z	кг	МОДЕЛЬ	X	Y	Z	кг
► G3	363	295	310	10	► G5RK	383	315	325	12
► G3R	363	295	310	10	► G7	423	348	340	13
► G3RK	363	295	310	10,5	► G10	423	348	340	13
► G5	383	315	325	12	► G20	483	393	377	16
► G5R	383	315	325	12	► G20S	483	393	377	17,5

РАБОЧИЕ ОБЛАСТИ

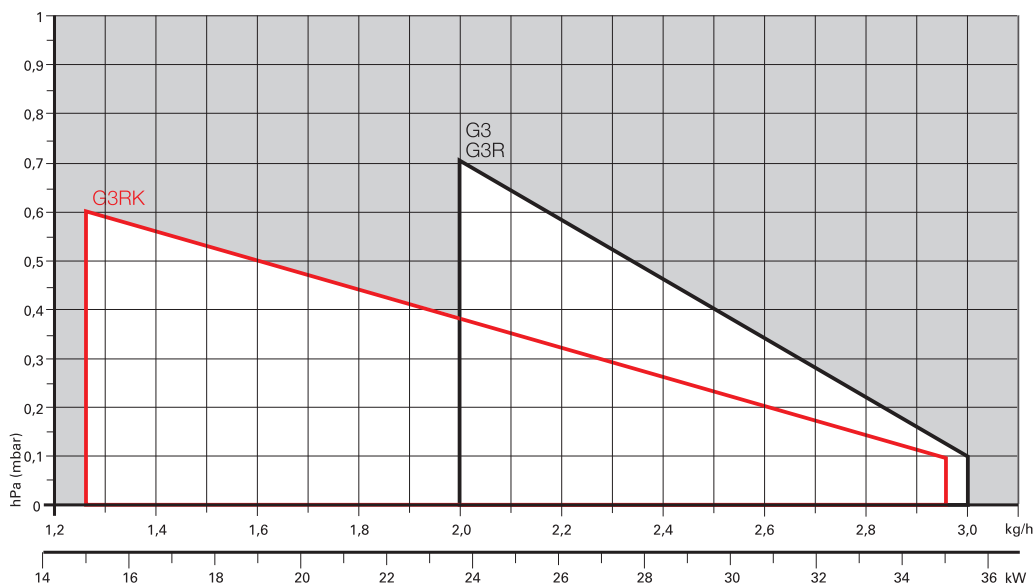

□
Полезная рабочая область для выбора горелки

Условия испытаний в соответствии с EN267
Температура: 20 °C
Давление: 1013,5 мбар
Высота: 0 м над уровнем моря

Одноступенчатые дизельные горелки СЕРИЯ RIELLO 40 G

РАБОЧИЕ ОБЛАСТИ

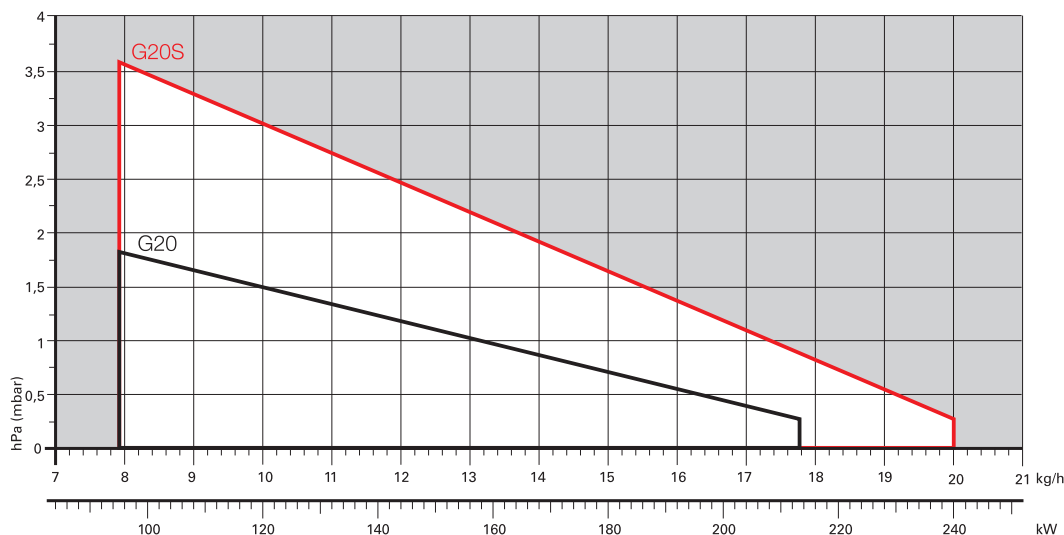
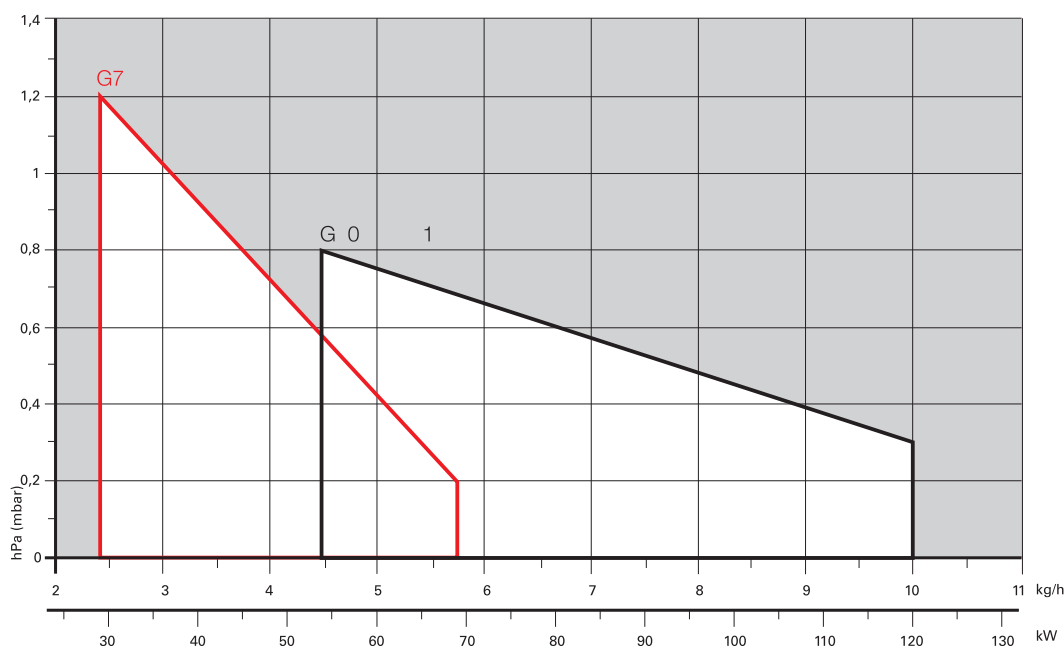
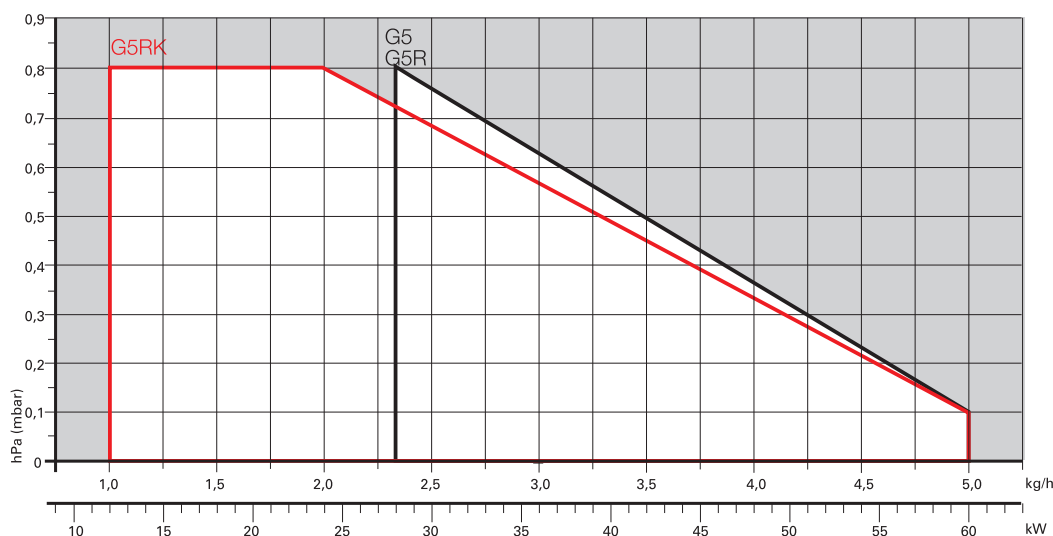

ДИЗЕЛЬНЫЕ ГОРЕЛКИ
СО СНИЖЕННЫМИ
ВЫБРОСАМИ
ОКСИДОВ АЗОТА

ДИЗЕЛЬНЫЕ
ГОРЕЛКИ

МАЗУТНЫЕ
ГОРЕЛКИ

ГАЗОВЫЕ ГОРЕЛКИ
СО СНИЖЕННЫМИ
ВЫБРОСАМИ ОКСИДОВ АЗОТА

ГАЗОВЫЕ
ГОРЕЛКИ

ДВУХТОПЛИВНЫЕ ГОРЕЛКИ
СО СНИЖЕННЫМИ
ВЫБРОСАМИ ОКСИДОВ АЗОТА

ДВУХТОПЛИВНЫЕ
ГОРЕЛКИ

ПРОМЫШЛЕННЫЕ
ГОРЕЛКИ

КОМПОНЕНТЫ
СИСТЕМ

СЕРИЯ RIELLO 40 GI

Серия двухступенчатых дизельных горелок Riello 40 GI включает в себя полный ассортимент горелок, разработанных для любых применений в системах отопления домов. В серию Riello 40 GI входят три модели мощностью от 54 до 240 кВт с разделением на две разных конструкции. Все горелки Riello 40 GI проходят рабочие испытания перед поставкой с завода.

Горелка (теплогенератор) RIELLO при установке в водогрейный котел (корпус нагревателя) с номинальной мощностью ≤ 400 кВт, используемый для нагрева и подачи горячей воды для бытового потребления, поддерживает установку:

- в работающие котлы (корпуса нагревателей) на месте эксплуатации для замены, в соответствии с пунктом (G) параграфа 2 статьи 1 регламента ЕС № 813/2013;
- в котлы (корпуса нагревателей), выпущенные на рынок после 26 сентября 2015 года, при новой установке;
- во все новые котлы (корпуса нагревателей), выпущенные на рынок до 26 сентября 2015 года.



G10I	44/54 ÷ 120 кВт
G20I	71/95 ÷ 240 кВт
G20D	71/95 ÷ 240 кВт

РАБОЧИЕ ОБЛАСТИ

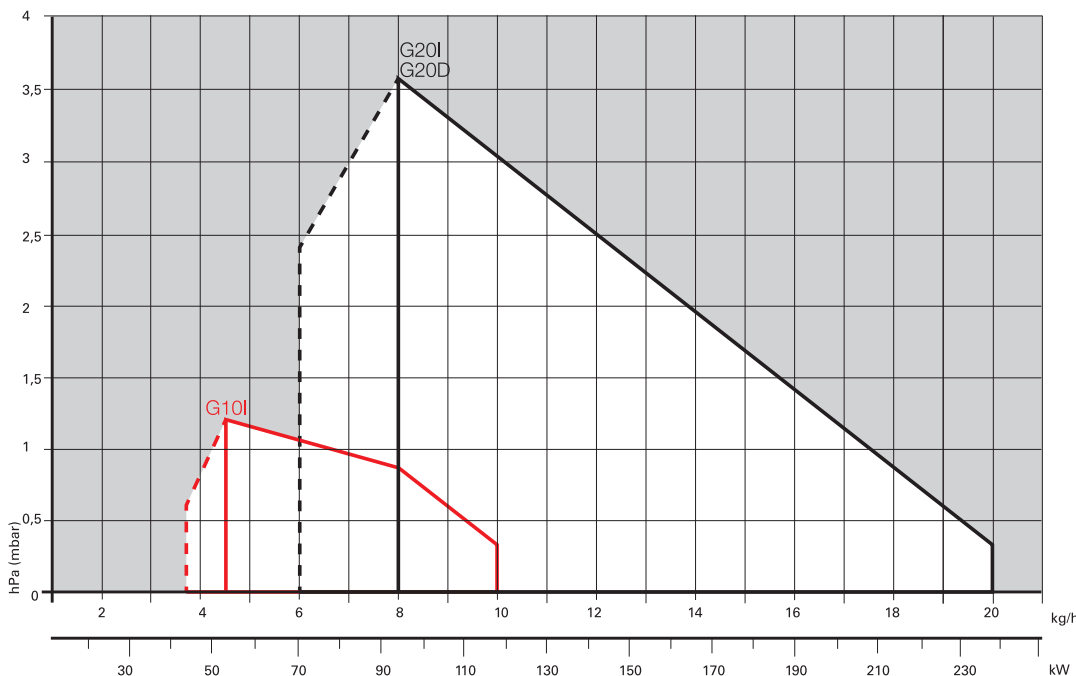

Полезная рабочая область для выбора горелки

Рабочий диапазон 1-й ступени

Условия испытаний в соответствии с EN267
Температура: 20 °C
Давление: 1013,5 мбар
Высота: 0 м над уровнем моря

УПАКОВКА

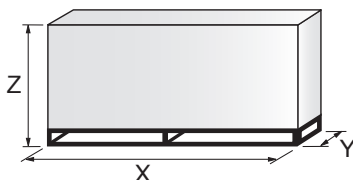

МОДЕЛЬ	X	Y	Z	кг
▶ G10I	423	348	340	13
▶ G20I	483	393	377	15
▶ G20D	483	393	377	16,3

Одноступенчатые дизельные горелки

СЕРИЯ RIELLO 40 F

Серия одноступенчатых дизельных горелок Riello 40 F включает в себя полный ассортимент горелок, разработанных для любых применений в легкой промышленности. В серию Riello 40 F входят три модели мощностью от 30 до 202 кВт с разделением на три разных конструкции.

Горелка (теплогенератор) RIELLO при установке в водогрейный котел (корпус нагревателя) с номинальной мощностью ≤ 400 кВт, используемый для нагрева и подачи горячей воды для бытового потребления, поддерживает установку:

- в работающие котлы (корпуса нагревателей) на месте эксплуатации для замены, в соответствии с пунктом (G) параграфа 2 статьи 1 регламента ЕС № 813/2013;
- в котлы (корпуса нагревателей), выпущенные на рынок после 26 сентября 2015 года, при новой установке;
- во все новые котлы (корпуса нагревателей), выпущенные на рынок до 26 сентября 2015 года.



F5	30 ÷ 60 кВт
F10	54 ÷ 107 кВт
F20	95 ÷ 202 кВт

РАБОЧИЕ ОБЛАСТИ

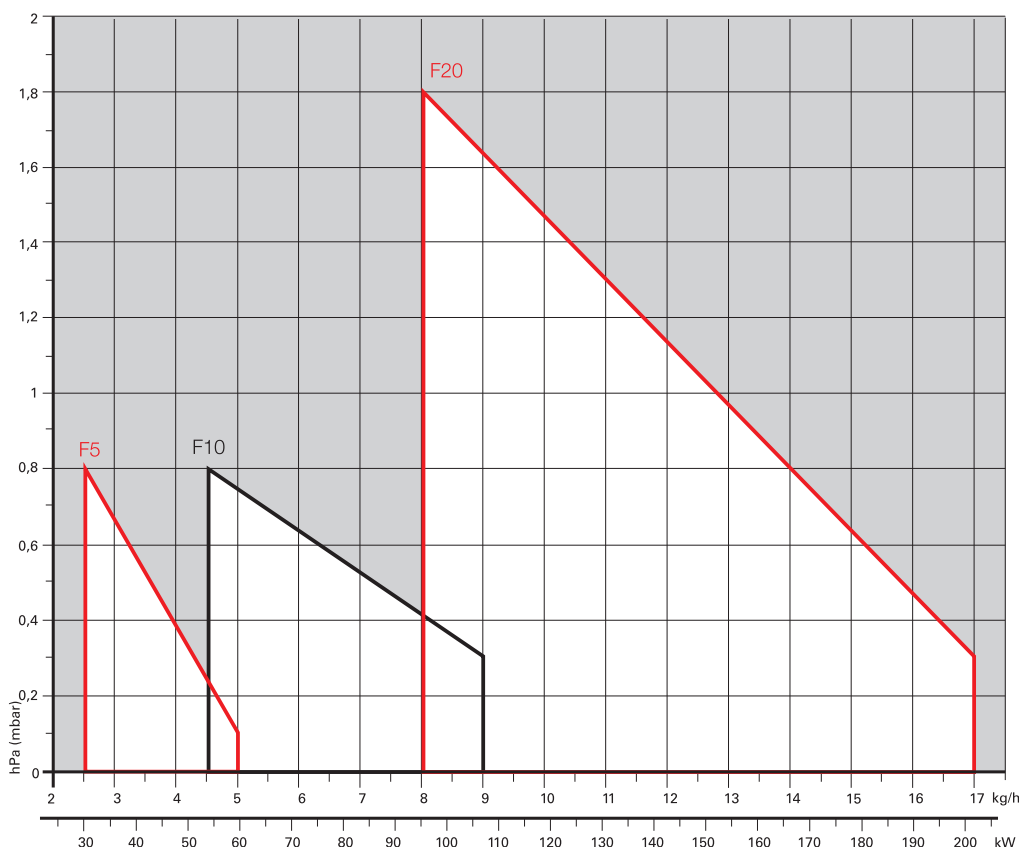

Полезная рабочая область для выбора горелки

Условия испытаний в соответствии с EN267
Температура: 20 °C
Давление: 1013,5 мбар
Высота: 0 м над уровнем моря

УПАКОВКА

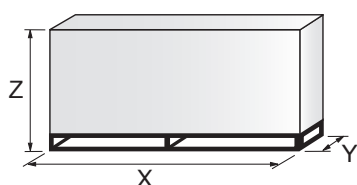

МОДЕЛЬ	X	Y	Z	КГ
► F5	383	315	325	12
► F10	423	348	340	13
► F20	483	393	377	16

ДИЗЕЛЬНЫЕ ГОРЕЛКИ
СО СНИЖЕННЫМИ
ВЫБРОСАМИ
ОКСИДОВ АЗОТА

ДИЗЕЛЬНЫЕ
ГОРЕЛКИ

МАЗУТНЫЕ
ГОРЕЛКИ

ГАЗОВЫЕ ГОРЕЛКИ
СО СНИЖЕННЫМИ
ВЫБРОСАМИ ОКСИДОВ АЗОТА

ГАЗОВЫЕ
ГОРЕЛКИ

ДВУХТОПЛИВНЫЕ ГОРЕЛКИ
СО СНИЖЕННЫМИ
ВЫБРОСАМИ ОКСИДОВ АЗОТА

ДВУХТОПЛИВНЫЕ
ГОРЕЛКИ

ПРОМЫШЛЕННЫЕ
ГОРЕЛКИ

КОМПОНЕНТЫ
СИСТЕМ

СЕРИЯ RL/1

Серия горелок RL/1 мощностью от 107 до 398 кВт разработана для использования в котлах горячей воды низкой или средней температуры, генераторах горячего воздуха или пара, котлах с маслом-теплоносителем.

Горелка (теплогенератор) RIELLO при установке в водогрейный котел (корпус нагревателя) с номинальной мощностью ≤ 400 кВт, используемый для нагрева и подачи горячей воды для бытового потребления, поддерживает установку:

- в работающие котлы (корпуса нагревателей) на месте эксплуатации для замены, в соответствии с пунктом (G) параграфа 2 статьи 1 регламента ЕС № 813/2013;
- в котлы (корпуса нагревателей), выпущенные на рынок после 26 сентября 2015 года, при новой установке;
- во все новые котлы (корпуса нагревателей), выпущенные на рынок до 26 сентября 2015 года.



RL 34/1 MZ	107 ÷ 398 кВт
-------------------	---------------

РАБОЧИЕ ОБЛАСТИ

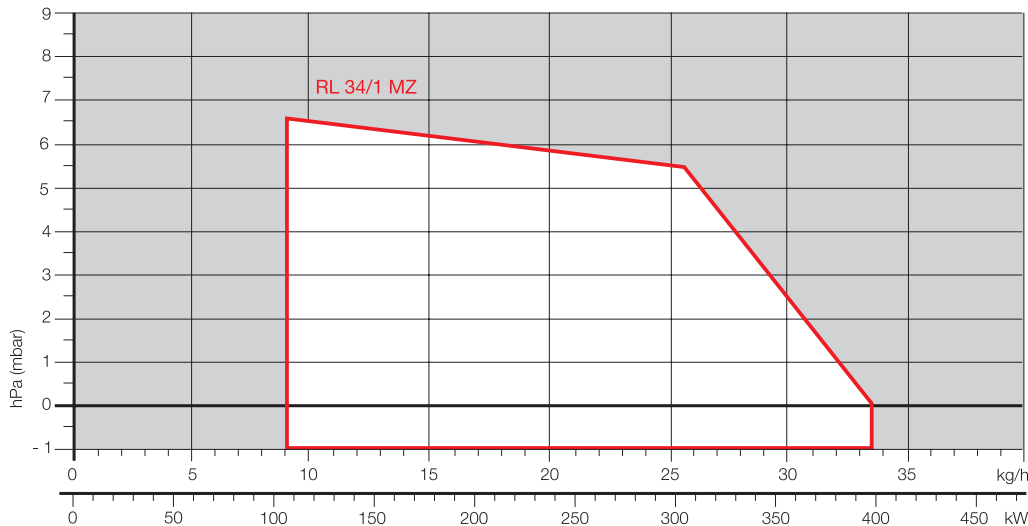

УПАКОВКА

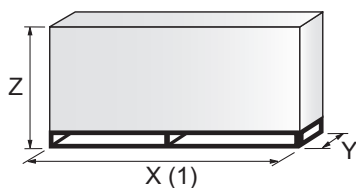

МОДЕЛЬ	X (1)	Y	Z	кг
► RL 34/1 MZ	1000	485	500	32

(1) длина с короткой и удлиненной головкой

Двухступенчатые дизельные горелки

СЕРИЯ RL

Серия горелок RL мощностью от 154 до 2700 кВт разработана для использования в котлах горячей воды низкой или средней температуры, генераторах горячего воздуха или пара, котлах с маслом-теплоносителем.

Двухступенчатые горелки оснащены микропроцессорной панелью управления с индикацией состояния горелки и причин сбоев.

Оптимизация уровня шума достигнута благодаря специальной конструкции контура всасывания воздуха и облицовке из звукоизолирующего материала. Повышенная производительность вентиляторов и головки горения обеспечивают эксплуатационную гибкость и превосходные характеристики во всех рабочих областях. Уникальная конструкция горелки позволила уменьшить габаритные размеры и упростить эксплуатацию и техническое обслуживание. Широкий ассортимент принадлежностей повышает универсальность применения горелок.

Горелка (теплогенератор) RIELLO при установке в водогрейный котел (корпус нагревателя) с номинальной мощностью ≤ 400 кВт, используемый для нагрева и подачи горячей воды для бытового потребления, поддерживает установку:

- в работающие котлы (корпуса нагревателей) на месте эксплуатации для замены, в соответствии с пунктом (G) параграфа 2 статьи 1 регламента ЕС № 813/2013;
- в котлы (корпуса нагревателей), выпущенные на рынок после 26 сентября 2015 года, при новой установке;
- во все новые котлы (корпуса нагревателей), выпущенные на рынок до 26 сентября 2015 года.

RL 34 MZ	97/154 ÷	395 кВт
RL 44 MZ	155/235 ÷	485 кВт
RL 50	148/296 ÷	593 кВт
RL 64 MZ	206/391 ÷	830 кВт
RL 70	255/474 ÷	830 кВт
RL 100	356/711 ÷	1186 кВт
RL 130	486/948 ÷	1540 кВт
RL 190	759/1423 ÷	2443 кВт
RL 250 MZ	600/1250 ÷	2700 кВт

РАБОЧИЕ ОБЛАСТИ

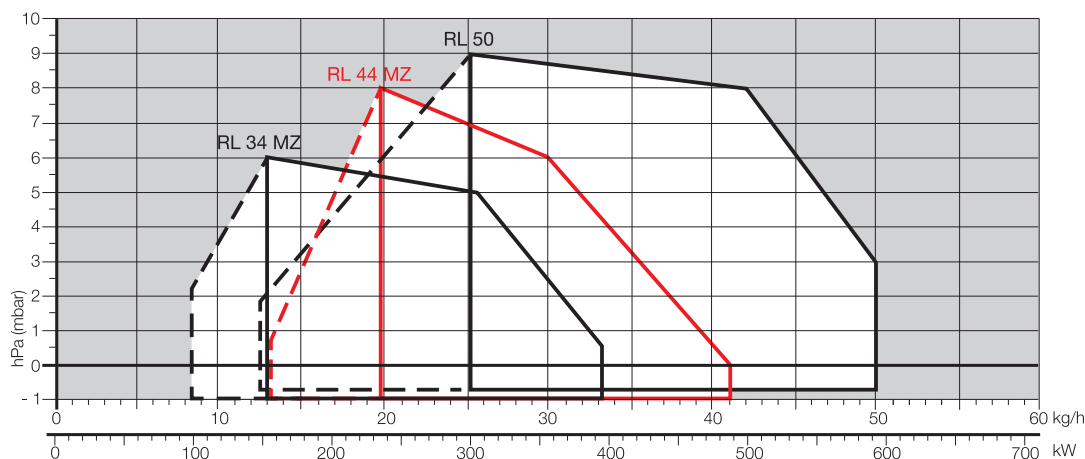

Полезная рабочая область для выбора горелки



Диапазон модуляции

Условия испытаний в соответствии с EN267
Температура: 20 °C
Давление: 1013,5 мбар
Высота: 0 м над уровнем моря



Двухступенчатые дизельные горелки СЕРИЯ RL

РАБОЧИЕ ОБЛАСТИ

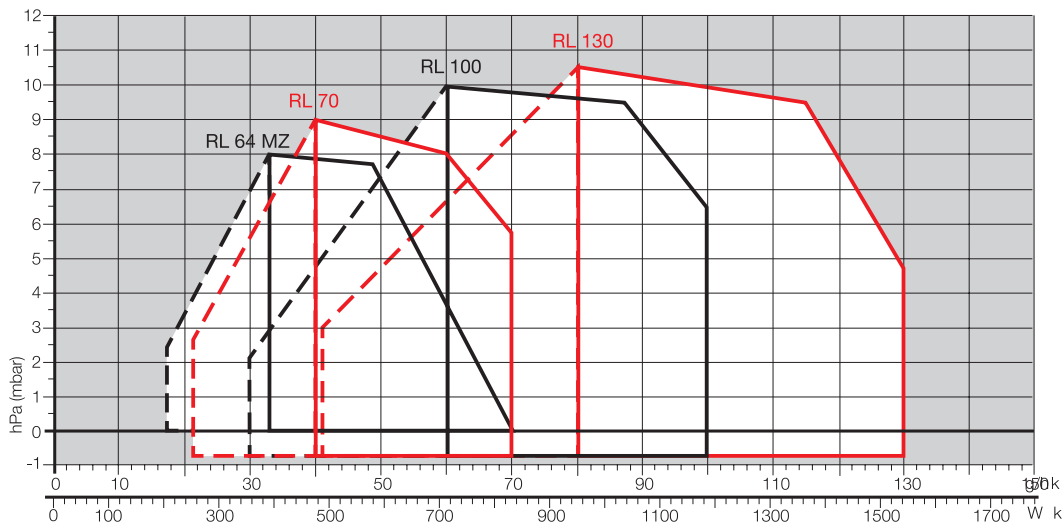

□
Полезная рабочая область
для выбора
горелки

▭
Диапазон модуляции

Условия испытаний
в соответствии с EN267
Температура: 20 °C
Давление: 1013,5 мбар
Высота: 0 м над уровнем
моря

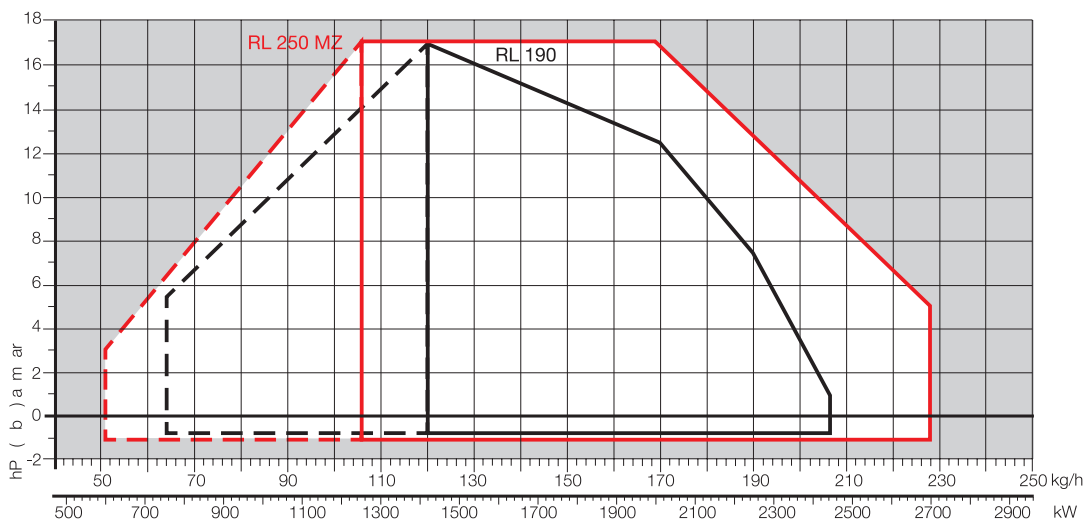

УПАКОВКА

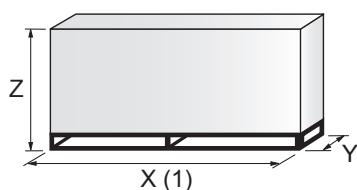

МОДЕЛЬ	X (1)	Y	Z	кг
▶ RL 34 MZ	1010	520	510	32
▶ RL 44 MZ	1010	520	510	33
▶ RL 50	1200	520	502	39
▶ RL 64 MZ	1200	560	520	42
▶ RL 70	1410	692	655	60
▶ RL 100	1410	692	655	63
▶ RL 130	1410	692	655	66
▶ RL 190	1410	985	655	75
▶ RL 250 MZ	1410	1040	655	140

(1) длина с короткой и удлиненной головкой

Модуляционные дизельные горелки

СЕРИЯ RL/M

Серия горелок RL/M мощностью от 166 до 2431 кВт разработана для использования в котлах горячей или перегретой воды, генераторах горячего воздуха или пара, котлах с маслом-теплоносителем.

Это могут быть двухступенчатые прогрессивные или модуляционные горелки с ПИД-регулятором и необходимыми датчиками. Горелки серии RL/M имеют высокий КПД в самых разных применениях и позволяют снижать расход топлива и эксплуатационные расходы. Оптимизация уровня шума достигнута благодаря использованию вентиляторов с загнутыми вперед лопастями и звукоизолирующего материала в контуре всасывания воздуха.

Уникальная конструкция горелки позволила уменьшить габаритные размеры и упростить эксплуатацию и техническое обслуживание. Широкий ассортимент принадлежностей повышает универсальность применения горелок.

Горелка (теплогенератор) RIELLO при установке в водогрейный котел (корпус нагревателя) с номинальной мощностью ≤ 400 кВт, используемый для нагрева и подачи горячей воды для бытового потребления, поддерживает установку:

- в работающие котлы (корпуса нагревателей) на месте эксплуатации для замены, в соответствии с пунктом (G) параграфа 2 статьи 1 регламента ЕС № 813/2013;
- в котлы (корпуса нагревателей), выпущенные на рынок после 26 сентября 2015 года, при новой установке;
- во все новые котлы (корпуса нагревателей), выпущенные на рынок до 26 сентября 2015 года.

РАБОЧИЕ ОБЛАСТИ

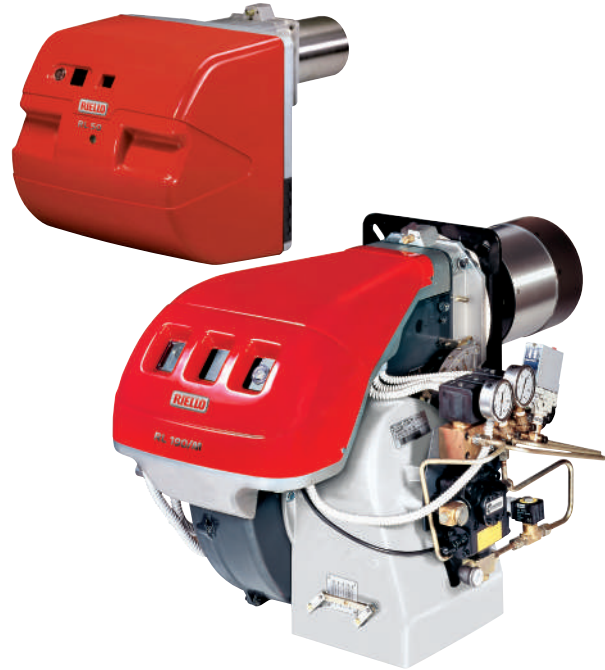
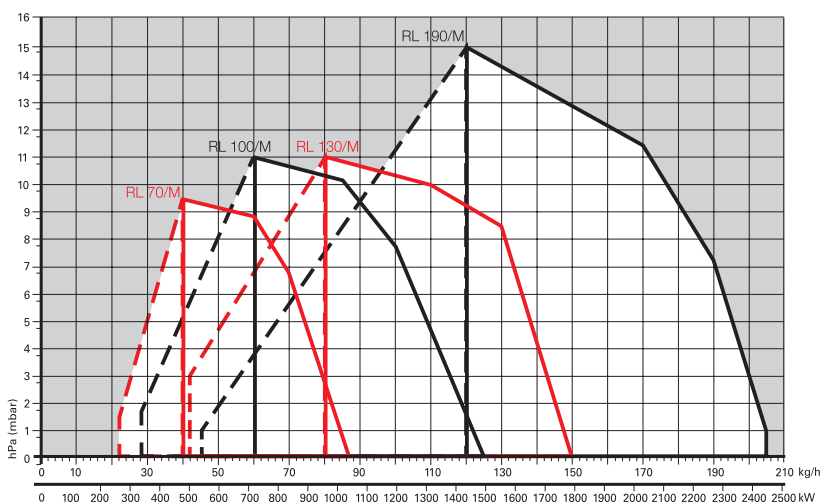
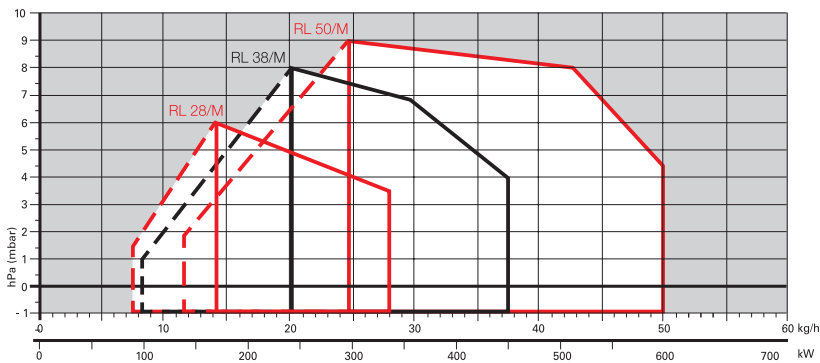

RL 28/M	90/166 ÷ 332 кВт
RL 38/M	101/237 ÷ 450 кВт
RL 50/M	130/296 ÷ 593 кВт
RL 70/M	261/474 ÷ 1043 кВт
RL 100/M	332/711 ÷ 1482 кВт
RL 130/M	498/948 ÷ 1779 кВт
RL 190/M	534/1423 ÷ 2431 кВт

 Полезная рабочая область для выбора горелки

 Диапазон модуляции

Условия испытаний в соответствии с EN267
Температура: 20 °C
Давление: 1013,5 мбар
Высота: 0 м над уровнем моря

СЕРИЯ PRESS GV

Серия горелок PRESS G мощностью от 140 до 356 кВт разработана для использования в малогабаритных бытовых или промышленных установках, например в печах или сушилках.

Одноступенчатые горелки оснащены микропроцессорным блоком управления и безопасности горелки с индикацией состояния работы горелки и диагностикой сбоев. Устанавливаемая с учетом требуемой мощности головка горения обеспечивает оптимальную производительность для полного сгорания при сниженном расходе топлива.

Горелка (теплогенератор) RIELLO при установке в водогрейный котел (корпус нагревателя) с номинальной мощностью ≤ 400 кВт, используемый для нагрева и подачи горячей воды для бытового потребления, поддерживает установку:

- в работающие котлы (корпуса нагревателей) на месте эксплуатации для замены, в соответствии с пунктом (G) параграфа 2 статьи 1 регламента ЕС № 813/2013;
- в котлы (корпуса нагревателей), выпущенные на рынок после 26 сентября 2015 года, при новой установке;
- во все новые котлы (корпуса нагревателей), выпущенные на рынок до 26 сентября 2015 года.

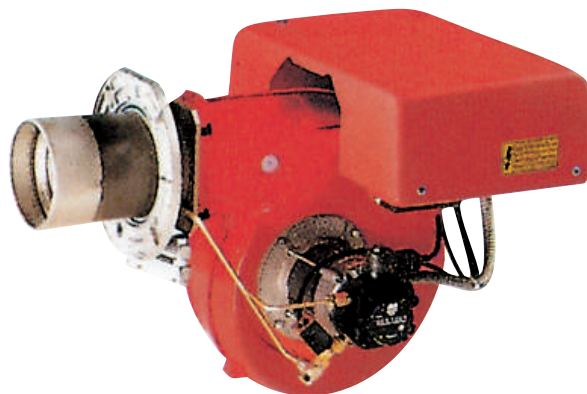

PRESS G24	140 ÷ 237 кВт
PRESS GV	178 ÷ 356 кВт

РАБОЧИЕ ОБЛАСТИ

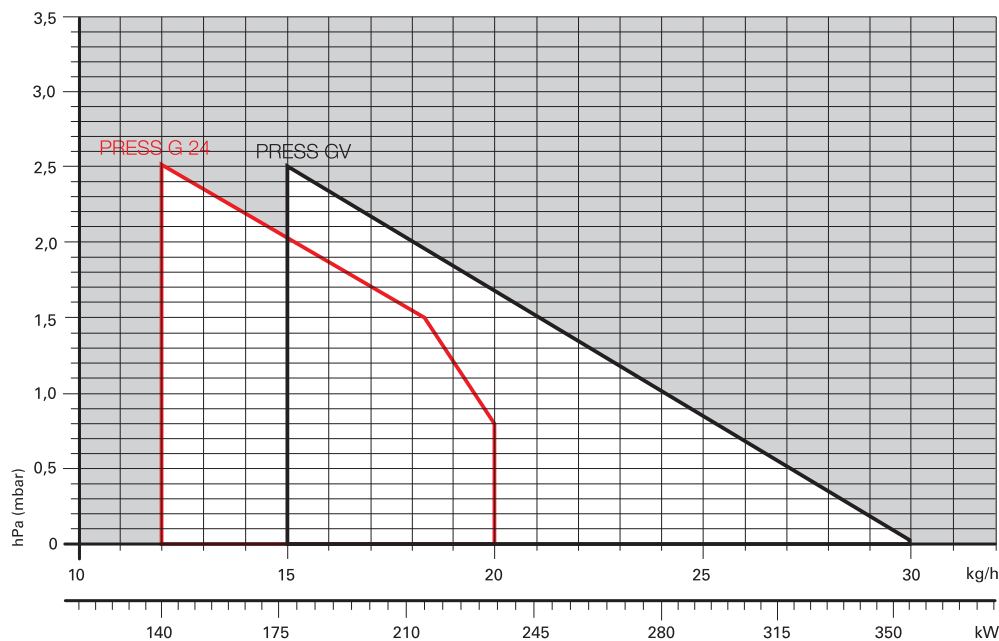

□
Полезная рабочая область для выбора горелки

Условия испытаний в соответствии с EN267
Температура: 20 °C
Давление: 1013,5 мбар
Высота: 0 м над уровнем моря

УПАКОВКА

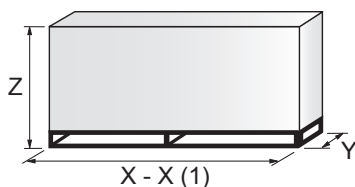

МОДЕЛЬ	X - X (1)	Y	Z	кг
► PRESS G24	650	535	450	33
► PRESS GV	680	535	450	33

(1) Длина с удлиненной головкой горения.

Двухступенчатые дизельные горелки

СЕРИЯ PRESS G

Горелка (теплогенератор) RIELLO при установке в водогрейный котел (корпус нагревателя) с номинальной мощностью ≤ 400 кВт, используемый для нагрева и подачи горячей воды для бытового потребления, поддерживает установку:

- в работающие котлы (корпуса нагревателей) на месте эксплуатации для замены, в соответствии с пунктом (G) параграфа 2 статьи 1 регламента ЕС № 813/2013;
- в котлы (корпуса нагревателей), выпущенные на рынок после 26 сентября 2015 года, при новой установке;
- во все новые котлы (корпуса нагревателей), выпущенные на рынок до 26 сентября 2015 года.

PRESS GW	107/178 ÷ 356	кВт
PRESS 1G	130/190 ÷ 534	кВт
PRESS 2G	214/356 ÷ 712	кВт
PRESS 3G	273/534 ÷ 1168	кВт
PRESS 4G	415/830 ÷ 1660	кВт

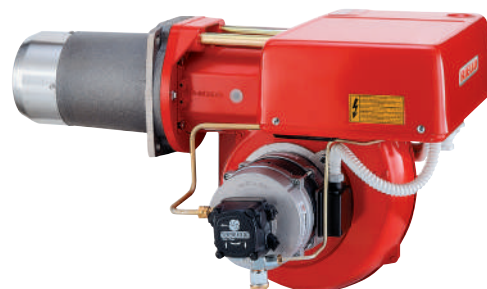
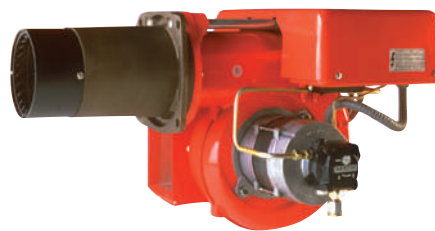

РАБОЧИЕ ОБЛАСТИ

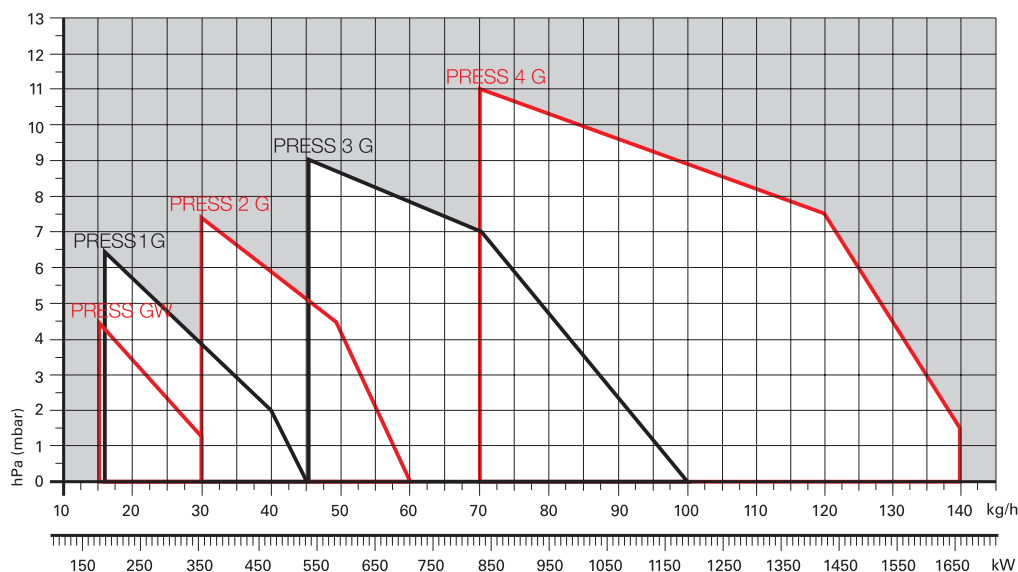

Полезная рабочая область для выбора горелки

Условия испытаний в соответствии с EN267
Температура: 20 °C
Давление: 1013,5 мбар
Высота: 0 м над уровнем моря

УПАКОВКА

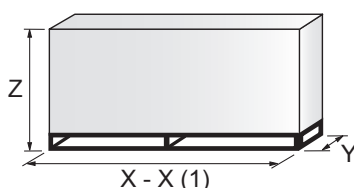

МОДЕЛЬ	X - X (1)	Y	Z	кг
▶ PRESS GW	695	542	468	37
▶ PRESS 1G	745	542	468	44
▶ PRESS 2G	800	542	515	44
▶ PRESS 3G	1000	790	550	55
▶ PRESS 4G	1200	790	650	95

(1) Длина с удлиненной головкой горения.

СЕРИЯ PRESS T/G

В серию PRESS T/G входят горелки мощностью от 830 до 5340 кВт. 4 модели горелок этой серии специально предназначены для котлов с камерой под наддувом.

Горелка (теплогенератор) RIELLO при установке в водогрейный котел (корпус нагревателя) с номинальной мощностью ≤ 400 кВт, используемый для нагрева и подачи горячей воды для бытового потребления, поддерживает установку:

- в работающие котлы (корпуса нагревателей) на месте эксплуатации для замены, в соответствии с пунктом (G) параграфа 2 статьи 1 регламента ЕС № 813/2013;
- в котлы (корпуса нагревателей), выпущенные на рынок после 26 сентября 2015 года, при новой установке;
- во все новые котлы (корпуса нагревателей), выпущенные на рынок до 26 сентября 2015 года.



P 140 T/G	380/830 ÷ 1660 кВт
P 200 T/G	557/1186 ÷ 2372 кВт
P 300 T/G	712/1779 ÷ 3560 кВт
P 450 T/G	890/2670 ÷ 5340 кВт

РАБОЧИЕ ОБЛАСТИ

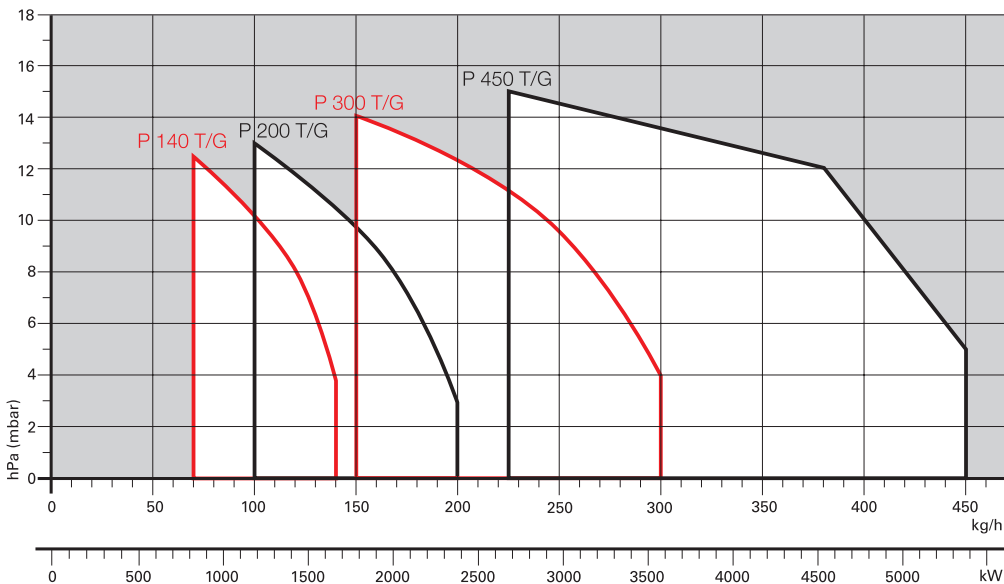

Полезная рабочая область для выбора горелки

Условия испытаний в соответствии с EN267
Температура: 20 °C
Давление: 1013,5 мбар
Высота: 0 м над уровнем моря

УПАКОВКА

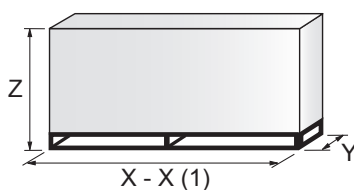

МОДЕЛЬ	X - X (1)	Y	Z	кг
▶ P 140 T/G	1740	990	950	130
▶ P 200 T/G	1740	990	950	220
▶ P 300 T/G	2040	1180	1125	238
▶ P 450 T/G	2040	1180	1125	300

(1) Длина с удлиненной головкой горения.

Модуляционные дизельные горелки

СЕРИЯ PRESS P/G

В серию PRESS P/G входят горелки мощностью от 415 до 5340 кВт.

Горелка (теплогенератор) RIELLO при установке в водогрейный котел (корпус нагревателя) с номинальной мощностью ≤ 400 кВт, используемый для нагрева и подачи горячей воды для бытового потребления, поддерживает установку:

- в работающие котлы (корпуса нагревателей) на месте эксплуатации для замены, в соответствии с пунктом (G) параграфа 2 статьи 1 регламента ЕС № 813/2013;
- в котлы (корпуса нагревателей), выпущенные на рынок после 26 сентября 2015 года, при новой установке;
- во все новые котлы (корпуса нагревателей), выпущенные на рынок до 26 сентября 2015 года.

P 140 P/G	415/830	÷	1660	кВт
P 200 P/G	590/1185	÷	2370	кВт
P 300 P/G	890/1780	÷	3560	кВт
P 450 P/G	1190/2670	÷	5340	кВт

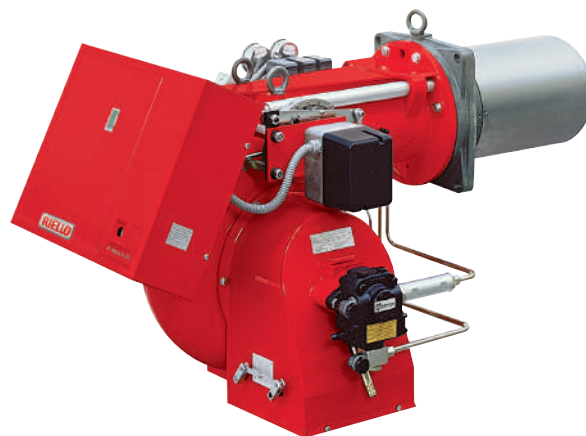

РАБОЧИЕ ОБЛАСТИ

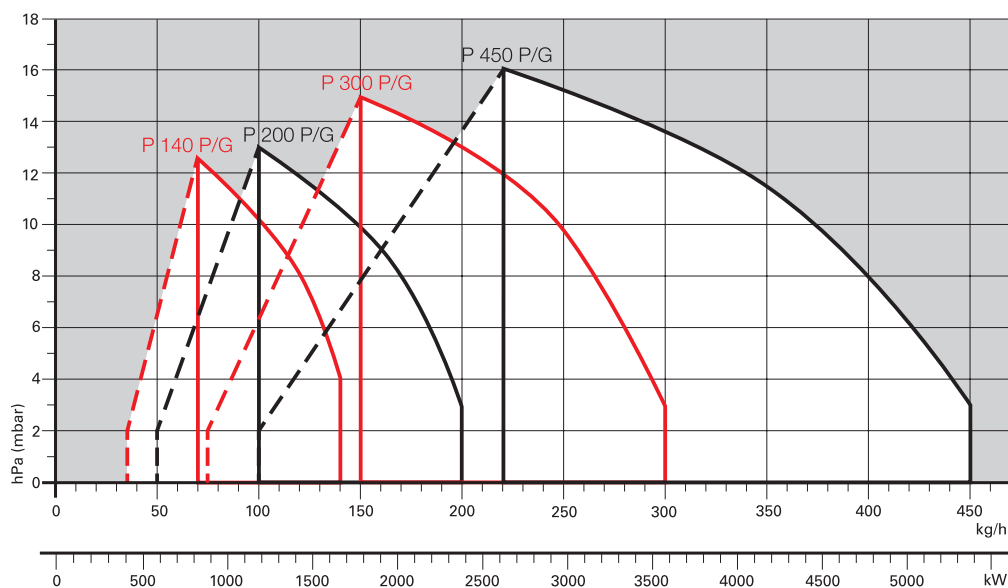

Полезная рабочая область для выбора горелки



Диапазон модуляции

Условия испытаний в соответствии с EN267
Температура: 20 °C
Давление: 1013,5 мбар
Высота: 0 м над уровнем моря

УПАКОВКА

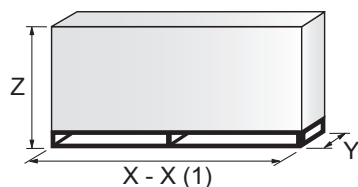

МОДЕЛЬ	X - X (1)	Y	Z	кг
▶ P 140 P/G	1740	990	950	130
▶ P 200 P/G	1740	990	950	220
▶ P 300 P/G	2040	1180	1125	238
▶ P 450 P/G	2040	1180	1125	300

(1) Длина с удлиненной головкой горения.

RIELLO**Одноступенчатые мазутные горелки****СЕРИЯ RIELLO 40 N**

Серия одноступенчатых мазутных горелок Riello 40 N включает в себя полный ассортимент горелок, разработанных для любых применений на мазуте в системах отопления и процессах легкой промышленности. В серию Riello 40 N входят две модели мощностью от 34 до 217 кВт с разделением на две основных конструкции.

Во всех моделях используются многие компоненты, разработанные Riello для серии Riello 40, за исключением специальных компонентов для сжигания мазута.

Все модели соответствуют требованиям европейских директив по ЭМС, низковольтному оборудованию, механическому оборудованию. Все горелки Riello 40 N проходят рабочие испытания перед поставкой с завода.

N 10	34 ÷ 102 кВт
N 20	102 ÷ 217 кВт

Горелка (теплогенератор) RIELLO при установке в водогрейный котел (корпус нагревателя) с номинальной мощностью ≤ 400 кВт, используемый для нагрева и подачи горячей воды для бытового потребления, поддерживает установку:

- в работающие котлы (корпуса нагревателей) на месте эксплуатации для замены, в соответствии с пунктом (G) параграфа 2 статьи 1 регламента EC № 813/2013;
- в котлы (корпуса нагревателей), выпущенные на рынок после 26 сентября 2015 года, при новой установке;
- во все новые котлы (корпуса нагревателей), выпущенные на рынок до 26 сентября 2015 года.

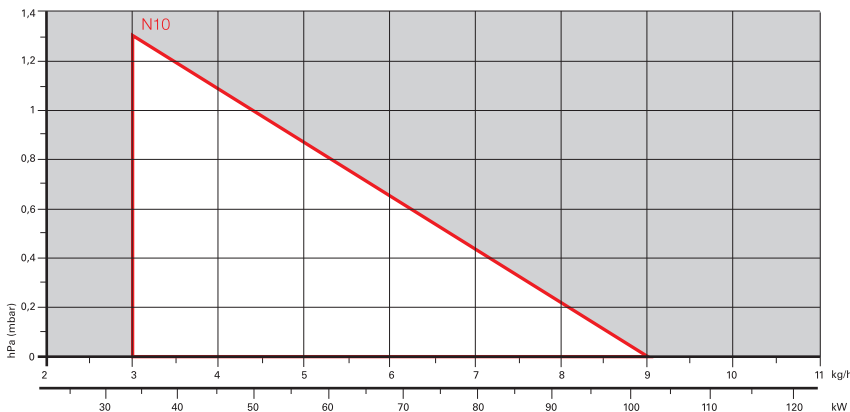
РАБОЧИЕ ОБЛАСТИ

Полезная рабочая область для выбора горелки

Условия испытаний
Температура: 20 °C
Давление: 1013,5 мбар
Высота: 0 м над уровнем моря

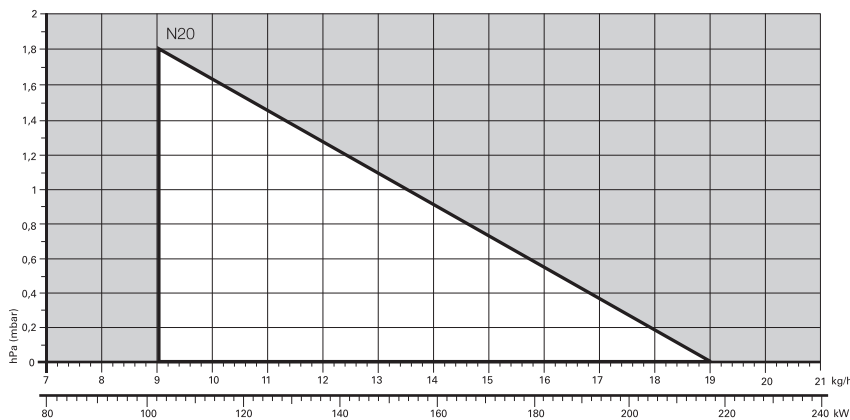
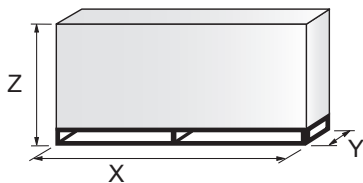
**УПАКОВКА**

МОДЕЛЬ	X	Y	Z	кг
▶ N10	395	307	375	26
▶ N20	425	352	410	29

Двухступенчатые мазутные горелки

СЕРИЯ RN

Горелка (теплогенератор) RIELLO при установке в водогрейный котел (корпус нагревателя) с номинальной мощностью ≤ 400 кВт, используемый для нагрева и подачи горячей воды для бытового потребления, поддерживает установку:

- в работающие котлы (корпуса нагревателей) на месте эксплуатации для замены, в соответствии с пунктом (G) параграфа 2 статьи 1 регламента ЕС № 813/2013;
- в котлы (корпуса нагревателей), выпущенные на рынок после 26 сентября 2015 года, при новой установке;
- во все новые котлы (корпуса нагревателей), выпущенные на рынок до 26 сентября 2015 года.

RN 28	114/228 ÷ 342 кВт
RN 38	136/273 ÷ 456 кВт
RN 50	171/342 ÷ 570 кВт

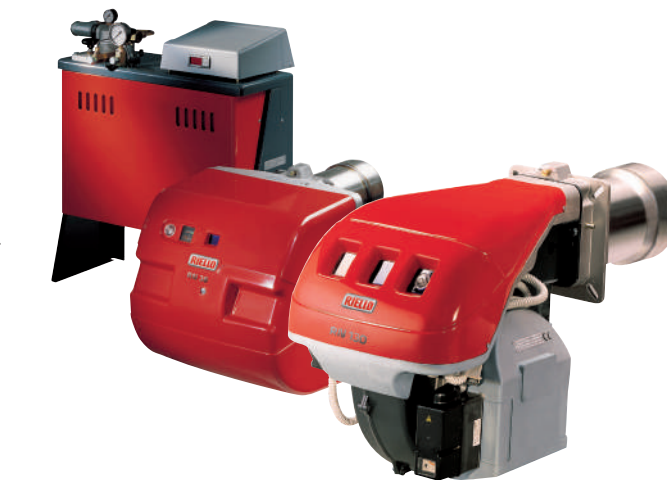

RN 70	228/456 ÷ 798 кВт
RN 100	342/684 ÷ 1140 кВт
RN 130	456/912 ÷ 1481 кВт

РАБОЧИЕ ОБЛАСТИ

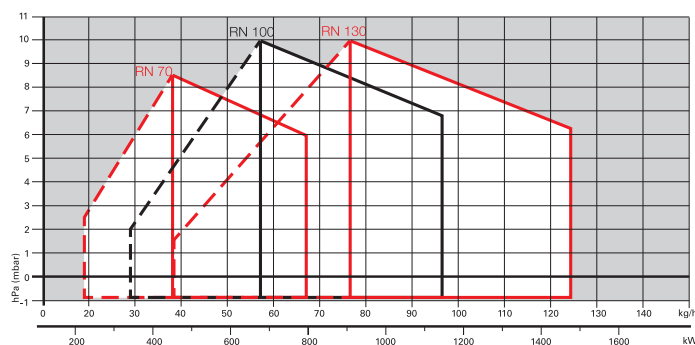
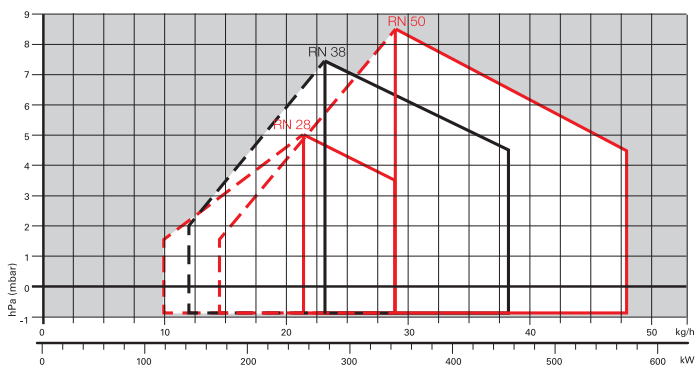

Полезная рабочая область для выбора горелки



Рабочий диапазон 1-й ступени

Условия испытаний в соответствии с EN267
Температура: 20 °C
Давление: 1013,5 мбар
Высота: 0 м над уровнем моря

УПАКОВКА

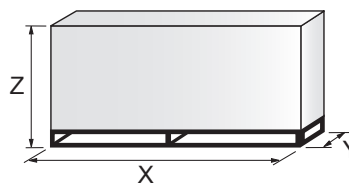

МОДЕЛЬ	X	Y	Z	КГ
▶ RN 28	1015	630	500	52
▶ RN 38 - 50	1015	630	500	57
▶ RN 70	1054	614	666	59
▶ RN 100	1054	614	666	62
▶ RN 130	1054	614	666	65
▶ КОРОБКА 40	824	859	394	62
▶ КОРОБКА 50	824	859	394	67
▶ КОРОБКА 130	824	859	394	69

ДИЗЕЛЬНЫЕ ГОРЕЛКИ
СО СНИЖЕННЫМИ
ВЫБРОСАМИ
ОКСИДОВ АЗОТА

ДИЗЕЛЬНЫЕ
ГОРЕЛКИ

МАЗУТНЫЕ
ГОРЕЛКИ

ГАЗОВЫЕ ГОРЕЛКИ
СО СНИЖЕННЫМИ
ВЫБРОСАМИ
ОКСИДОВ АЗОТА

ГАЗОВЫЕ
ГОРЕЛКИ

ДВУХТОПЛИВНЫЕ ГОРЕЛКИ
СО СНИЖЕННЫМИ
ВЫБРОСАМИ
ОКСИДОВ АЗОТА

ДВУХТОПЛИВНЫЕ
ГОРЕЛКИ

ПРОМЫШЛЕННЫЕ
ГОРЕЛКИ

КОМПОНЕНТЫ
СИСТЕМ

СЕРИЯ PRESS N/ECO

Серия горелок PRESS N/ECO мощностью от 171 до 1140 кВт разработана для использования топлива с низким содержанием серы. Горелки оснащаются отдельным тихоходным насосом. Горелки предназначены для использования в среднегабаритных бытовых установках, например на строительных площадках или в многоквартирных домах, а также в малых и средних промышленных установках.

Горелка (теплогенератор) RIELLO при установке в водогрейный котел (корпус нагревателя) с номинальной мощностью ≤ 400 кВт, используемый для нагрева и подачи горячей воды для бытового потребления, поддерживает установку:

- в работающие котлы (корпуса нагревателей) на месте эксплуатации для замены, в соответствии с пунктом (G) параграфа 2 статьи 1 регламента ЕС № 813/2013;
- в котлы (корпуса нагревателей), выпущенные на рынок после 26 сентября 2015 года, при новой установке;
- во все новые котлы (корпуса нагревателей), выпущенные на рынок до 26 сентября 2015 года.

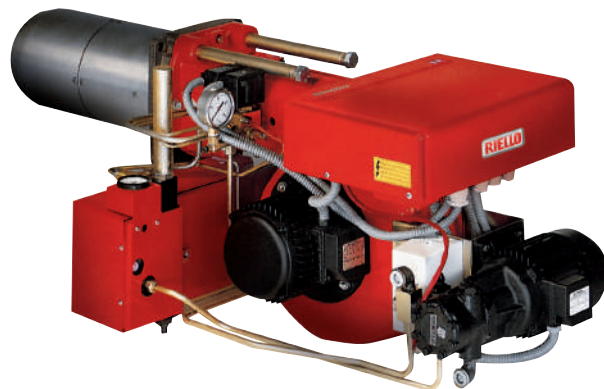

PRESS 30 N/ECO	85/171 ÷ 342	кВт
PRESS 45 N/ECO	114/205 ÷ 513	кВт
PRESS 60 N/ECO	171/342 ÷ 684	кВт
PRESS 100 N/ECO	285/490 ÷ 1140	кВт

РАБОЧИЕ ОБЛАСТИ

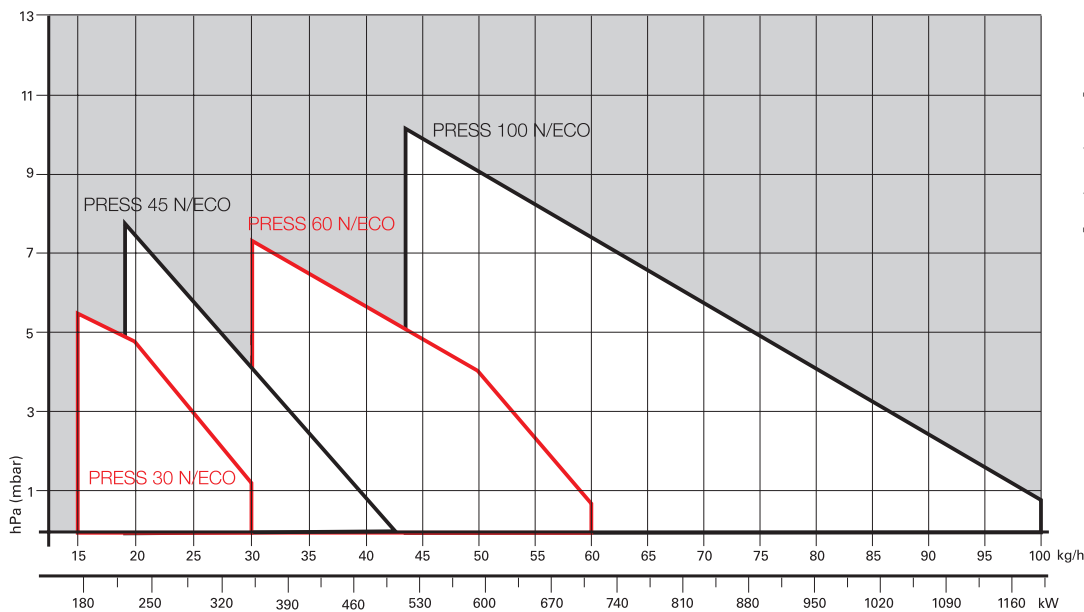

□
Полезная рабочая область для выбора горелки

Условия испытаний в соответствии с EN267
Температура: 20 °C
Давление: 1013,5 мбар
Высота: 0 м над уровнем моря

УПАКОВКА

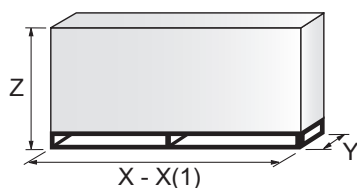

МОДЕЛЬ	X - X(1)	Y	Z	кг
▶ PRESS 30 N/ECO	880– 1015	690	622	84
▶ PRESS 45 N/ECO	880– 1015	690	622	84
▶ PRESS 60 N/ECO	925– 1095	760	652	87
▶ PRESS 100 N/ECO	985– 1145	790	652	104

(1) Длина с удлиненной головкой горения

Трехступенчатые мазутные горелки

СЕРИЯ PRESS T/N - T/N ECO

В серию PRESS T/N входят горелки мощностью от 800 до 5130 кВт. Три версии горелок предназначены для использования в коммерческих и промышленных системах и могут работать на мазуте с вязкостью от 7 до 60 °E при температуре 50 °C. Эти трехступенчатые горелки могут работать в установках с известными меняющимися требованиями к нагреву. Горелка (теплогенератор) RIELLO при установке в водогрейный котел (корпус нагревателя) с номинальной мощностью ≤ 400 кВт, используемый для нагрева и подачи горячей воды для бытового потребления, поддерживает установку:

- в работающие котлы (корпуса нагревателей) на месте эксплуатации для замены, в соответствии с пунктом (G) параграфа 2 статьи 1 регламента ЕС № 813/2013;
- в котлы (корпуса нагревателей), выпущенные на рынок после 26 сентября 2015 года, при новой установке;
- во все новые котлы (корпуса нагревателей), выпущенные на рынок до 26 сентября 2015 года.

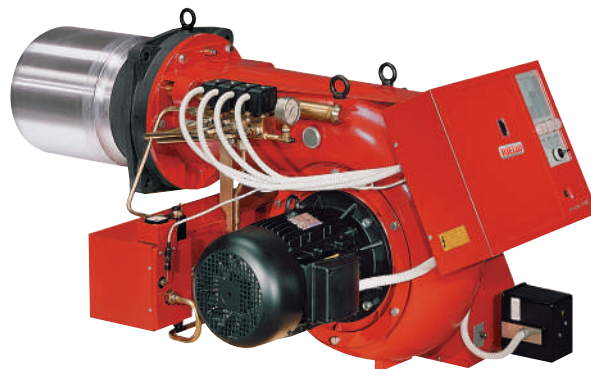

P 140 T/N	320/800 ÷ 1600 кВт
P 200 T/N	515/1140 ÷ 2280 кВт
P 300 T/N	626/1710 ÷ 3420 кВт
P 450 T/N	855/2560 ÷ 5130 кВт
P 140 T/N ECO	320/800 ÷ 1600 кВт
P 200 T/N ECO	515/1140 ÷ 2280 кВт
P 300 T/N ECO	626/1710 ÷ 3420 кВт
P 450 T/N ECO	855/2560 ÷ 5130 кВт

РАБОЧИЕ ОБЛАСТИ

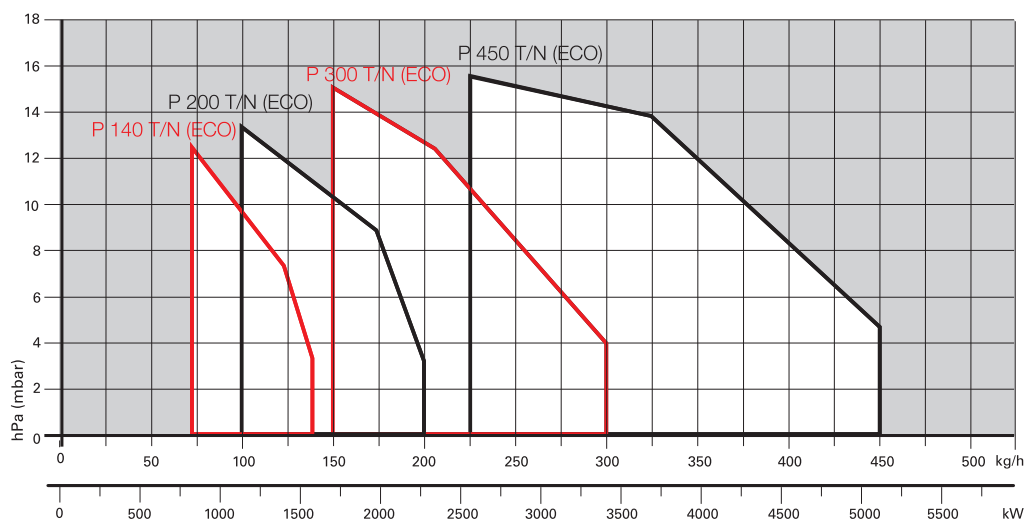

Полезная рабочая область для выбора горелки

Условия испытаний в соответствии с EN267
Температура: 20 °C
Давление: 1013,5 мбар
Высота: 0 м над уровнем моря

УПАКОВКА

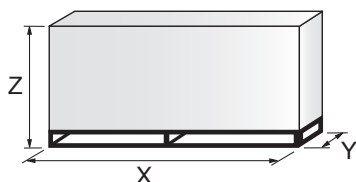

МОДЕЛЬ	X	Y	Z	кг
▶ P 140 T/N (ECO)	1740	990	950	180
▶ P 200 T/N (ECO)	1740	990	950	190
▶ P 300 T/N (ECO)	2040	1180	1125	260
▶ P 450 T/N (ECO)	2040	1180	1125	350

СЕРИЯ PRESS P/N - P/N ECO

В серию PRESS P/N входят горелки мощностью от 800 до 5130 кВт. Три версии горелок предназначены для использования в коммерческих и промышленных системах и могут работать на мазуте с вязкостью от 7 до 60 °E при температуре 50 °C.

Горелка (теплогенератор) RIELLO при установке в водогрейный котел (корпус нагревателя) с номинальной мощностью ≤ 400 кВт, используемый для нагрева и подачи горячей воды для бытового потребления, поддерживает установку:

- в работающие котлы (корпуса нагревателей) на месте эксплуатации для замены, в соответствии с пунктом (G) параграфа 2 статьи 1 регламента ЕС № 813/2013;
- в котлы (корпуса нагревателей), выпущенные на рынок после 26 сентября 2015 года, при новой установке;
- во все новые котлы (корпуса нагревателей), выпущенные на рынок до 26 сентября 2015 года.



P 140 P/N	400/800 ÷ 1600	кВт
P 200 P/N	570/1140 ÷ 2280	кВт
P 300 P/N	683/1710 ÷ 3420	кВт
P 450 P/N	1140/2615 ÷ 5130	кВт
P 140 P/N ECO	400/800 ÷ 1600	кВт
P 200 P/N ECO	570/1140 ÷ 2280	кВт
P 300 P/N ECO	683/1710 ÷ 3420	кВт
P 450 P/N ECO	1140/2615 ÷ 5130	кВт

РАБОЧИЕ ОБЛАСТИ

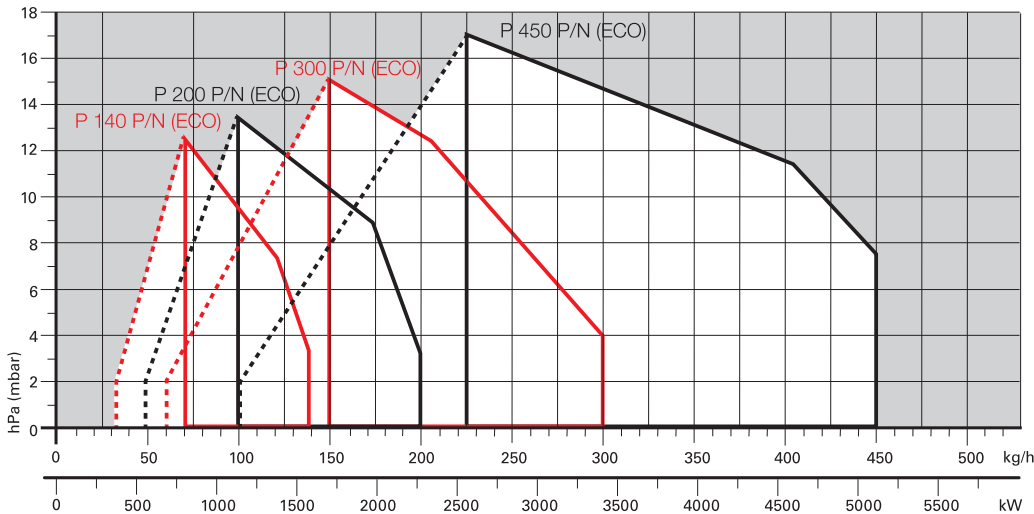

□ Полезная рабочая область для выбора горелки

▤ Диапазон модуляции

Условия испытаний в соответствии с EN267
Температура: 20 °C
Давление: 1013,5 мбар
Высота: 0 м над уровнем моря

УПАКОВКА

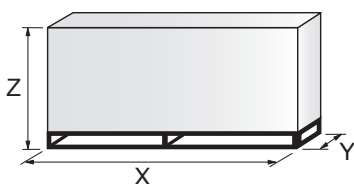

МОДЕЛЬ	X	Y	Z	кг
▶ P 140 P/N (ECO)	1740	990	950	180
▶ P 200 P/N (ECO)	1740	990	950	220
▶ P 300 P/N (ECO)	2040	1180	1125	238
▶ P 450 P/N (ECO)	2040	1180	1125	300

Модуляционные мазутные горелки с распылением воздухом / водяным паром

СЕРИЯ PRESS P/NA - P/NA ECO

Мазутные горелки серии P/NA являются дальнейшим развитием традиционных модуляционных мазутных горелок серии P/N. В новой серии на замену традиционного механического распыления (под высоким давлением) пришло распыление воздухом / водяным паром (давление подачи 5–8 бар), которое имеет преимущества при сжигании тяжелого топлива (даже растительного масла). Горелка (теплогенератор) RIELLO при установке в водогрейный котел (корпус нагревателя) с номинальной мощностью ≤ 400 кВт, используемый для нагрева и подачи горячей воды для бытового потребления, поддерживает установку:

- в работающие котлы (корпуса нагревателей) на месте эксплуатации для замены, в соответствии с пунктом (G) параграфа 2 статьи 1 регламента ЕС № 813/2013;
- в котлы (корпуса нагревателей), выпущенные на рынок после 26 сентября 2015 года, при новой установке;
- во все новые котлы (корпуса нагревателей), выпущенные на рынок до 26 сентября 2015 года.

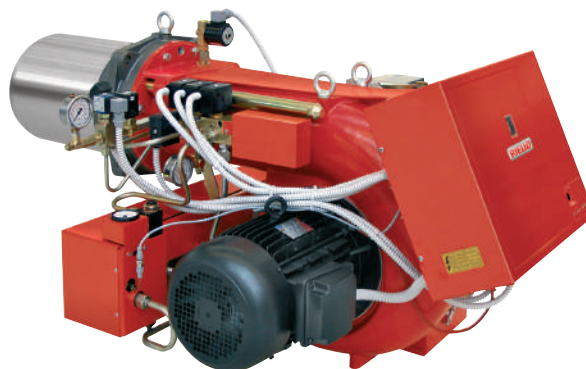

P 140 P/NA	400/800 ÷ 1600	кВт
P 200 P/NA	570/1140 ÷ 2280	кВт
P 300 P/NA	683/1710 ÷ 3420	кВт
P 450 P/NA	1140/2615 ÷ 5130	кВт
P 140 P/NA ECO	400/800 ÷ 1600	кВт
P 200 P/NA ECO	570/1140 ÷ 2280	кВт
P 300 P/NA ECO	683/1710 ÷ 3420	кВт
P 450 P/NA ECO	1140/2615 ÷ 5130	кВт

РАБОЧИЕ ОБЛАСТИ

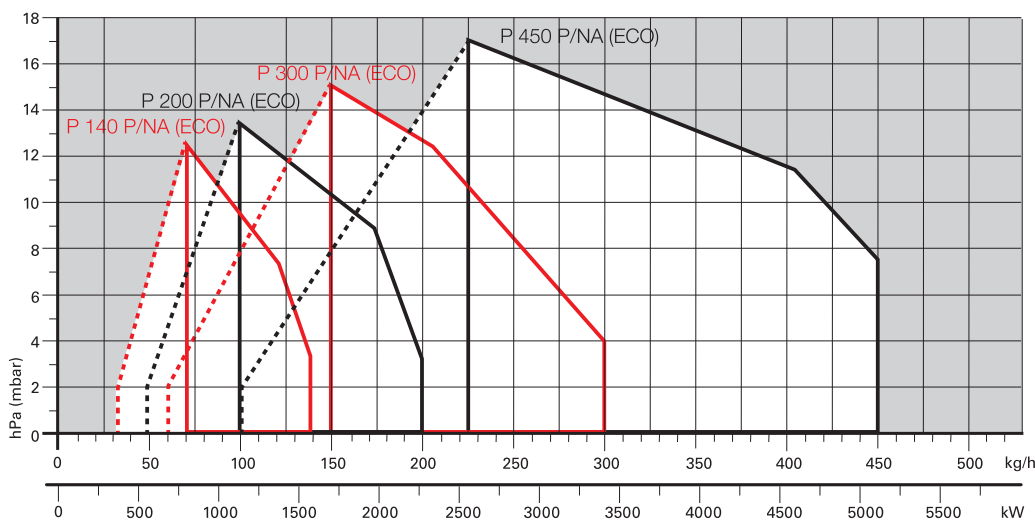

УПАКОВКА

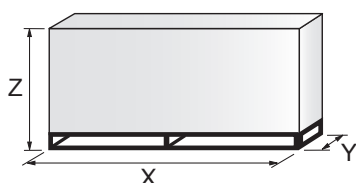

МОДЕЛЬ	X	Y	Z	кг
▶ P 140 P/NA (ECO)	1740	990	950	180
▶ P 200 P/NA (ECO)	1740	990	950	220
▶ P 300 P/NA (ECO)	2040	1080	1125	238
▶ P 450 P/NA (ECO)	2040	1080	1125	300

ДИЗЕЛЬНЫЕ ГОРЕЛКИ
СО СНИЖЕННЫМИ
ВЫБРОСАМИ
ОКСИДОВ АЗОТА

ДИЗЕЛЬНЫЕ
ГОРЕЛКИ

МАЗУТНЫЕ
ГОРЕЛКИ

ГАЗОВЫЕ ГОРЕЛКИ
СО СНИЖЕННЫМИ
ВЫБРОСАМИ ОКСИДОВ АЗОТА

ГАЗОВЫЕ
ГОРЕЛКИ

ДУХТОПЛИВНЫЕ ГОРЕЛКИ
СО СНИЖЕННЫМИ
ВЫБРОСАМИ ОКСИДОВ АЗОТА

ДУХТОПЛИВНЫЕ
ГОРЕЛКИ

ПРОМЫШЛЕННЫЕ
ГОРЕЛКИ

КОМПОНЕНТЫ
СИСТЕМ

Одноступенчатые газовые горелки со сниженными выбросами оксидов азота

СЕРИЯ GULLIVER BS

Серия одноступенчатых газовых горелок Riello Gulliver BS включает в себя полный ассортимент горелок со сниженными выбросами оксидов азота, разработанных для любых применений в системах отопления домов. Горелки соответствуют самым строгим требованиям стандартов сокращения выбросов вредных веществ. В эту серию горелок входят четыре модели мощностью от 16 до 250 кВт с разделением на четыре разных конструкции. Горелка (теплогенератор) RIELLO при установке в водогрейный котел (корпус нагревателя) с номинальной мощностью ≤ 400 кВт, используемый для нагрева и подачи горячей воды для бытового потребления, поддерживает установку:

- в работающие котлы (корпуса нагревателей) на месте эксплуатации для замены, в соответствии с пунктом (G) параграфа 2 статьи 1 регламента EC № 813/2013;
- в котлы (корпуса нагревателей), выпущенные на рынок после 26 сентября 2015 года, при новой установке;
- во все новые котлы (корпуса нагревателей), выпущенные на рынок до 26 сентября 2015 года.



BS1	16 ÷ 52	кВт
BS2	35 ÷ 91	кВт
BS3	65 ÷ 189	кВт
BS4	110 ÷ 250	кВт

РАБОЧИЕ ОБЛАСТИ

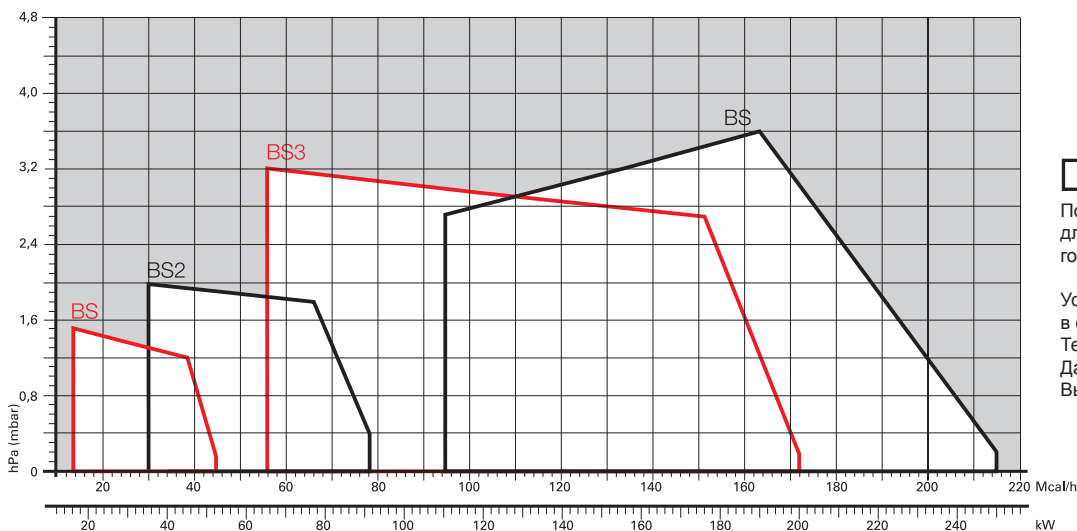

УПАКОВКА

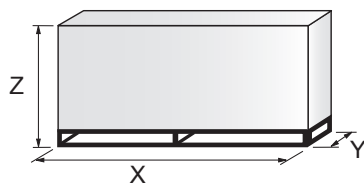

МОДЕЛЬ	X	Y	Z	кг
BS1	395	278	350	10
BS2	405	298	375	11
BS2 TL	583	290	370	11–13
BS3	450	345	440	15
BS3 TL	703	335	435	15–17
BS4	510	345	440	16,5
BS4 TL	703	335	435	16,5–18,5

Двухступенчатые газовые горелки со сниженными выбросами оксидов азота

СЕРИЯ GULLIVER BSD

Серия двухступенчатых газовых горелок Riello Gulliver BSD включает в себя полный ассортимент горелок со сниженными выбросами оксидов азота, разработанных для любых применений в системах отопления домов. Горелки соответствуют самым строгим требованиям стандартов сокращения выбросов вредных веществ. В эту серию горелок входят четыре модели мощностью от 16 до 250 кВт с разделением на четыре разных конструкции.

Горелка (теплогенератор) RIELLO при установке в водогрейный котел (корпус нагревателя) с номинальной мощностью ≤ 400 кВт, используемый для нагрева и подачи горячей воды для бытового потребления, поддерживает установку:

- в работающие котлы (корпуса нагревателей) на месте эксплуатации для замены, в соответствии с пунктом (G) параграфа 2 статьи 1 регламента ЕС № 813/2013;
- в котлы (корпуса нагревателей), выпущенные на рынок после 26 сентября 2015 года, при новой установке;
- во все новые котлы (корпуса нагревателей), выпущенные на рынок до 26 сентября 2015 года.



РАБОЧИЕ ОБЛАСТИ

BS1D	16/19	÷	52	кВт
BS2D	35/40	÷	91	кВт
BS3D	65/75	÷	189	кВт
BS4D	110/140	÷	250	кВт

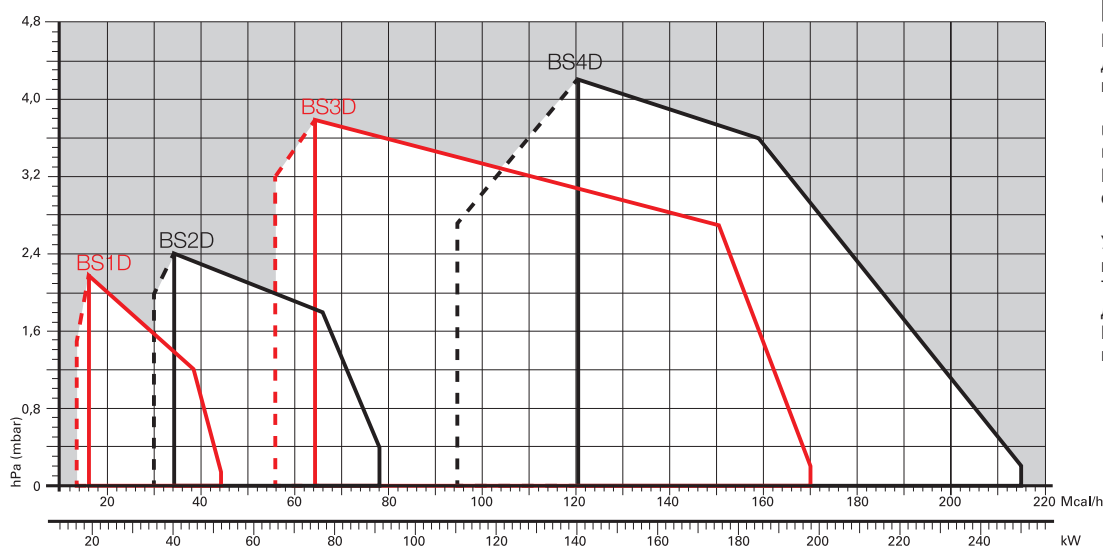

□ Полезная рабочая область для выбора горелки

▭ Рабочий диапазон 1-й ступени

Условия испытаний в соответствии с EN676
Температура: 20 °C
Давление: 1013,5 мбар
Высота: 0 м над уровнем моря

УПАКОВКА

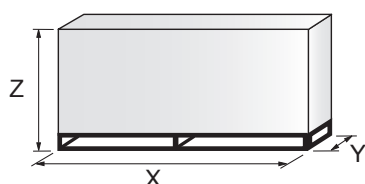

МОДЕЛЬ	X - X(1)	Y - Y(1)	Z - Z(1)	кг - кг(1)
▶ BS1D	395	278	350	11
▶ BS2D	405-593	298-300	375-380	12-14
▶ BS3D	450-713	345	440-445	16-18
▶ BS4D	510-713	345	440-445	18-20

(1) Размер с удлиненной головкой

Двухступенчатые прогрессивные и модуляционные газовые горелки со сниженными выбросами оксидов азота

СЕРИЯ GULLIVER BS/M

Серия двухступенчатых газовых горелок Riello Gulliver BS/M включает в себя полный ассортимент прогрессивных или модуляционных горелок со сниженными выбросами оксидов азота, разработанных для любых применений в системах отопления домов. Горелки соответствуют самым строгим требованиям стандартов сокращения выбросов вредных веществ.

В эту серию горелок входят три модели мощностью от 49 до 250 кВт с разделением на три разных конструкции.

Горелка (теплогенератор) RIELLO при установке в водогрейный котел (корпус нагревателя) с номинальной мощностью ≤ 400 кВт, используемый для нагрева и подачи горячей воды для бытового потребления, поддерживает установку:

- в работающие котлы (корпуса нагревателей) на месте эксплуатации для замены, в соответствии с пунктом (G) параграфа 2 статьи 1 регламента ЕС № 813/2013;
- в котлы (корпуса нагревателей), выпущенные на рынок после 26 сентября 2015 года, при новой установке;
- во все новые котлы (корпуса нагревателей), выпущенные на рынок до 26 сентября 2015 года.



BS1/M	16/19 ÷	52 кВт
BS2/M	26/49 ÷	91 кВт
BS3/M	48/79 ÷	195 кВт
BS4/M	68/140 ÷	250 кВт

РАБОЧИЕ ОБЛАСТИ

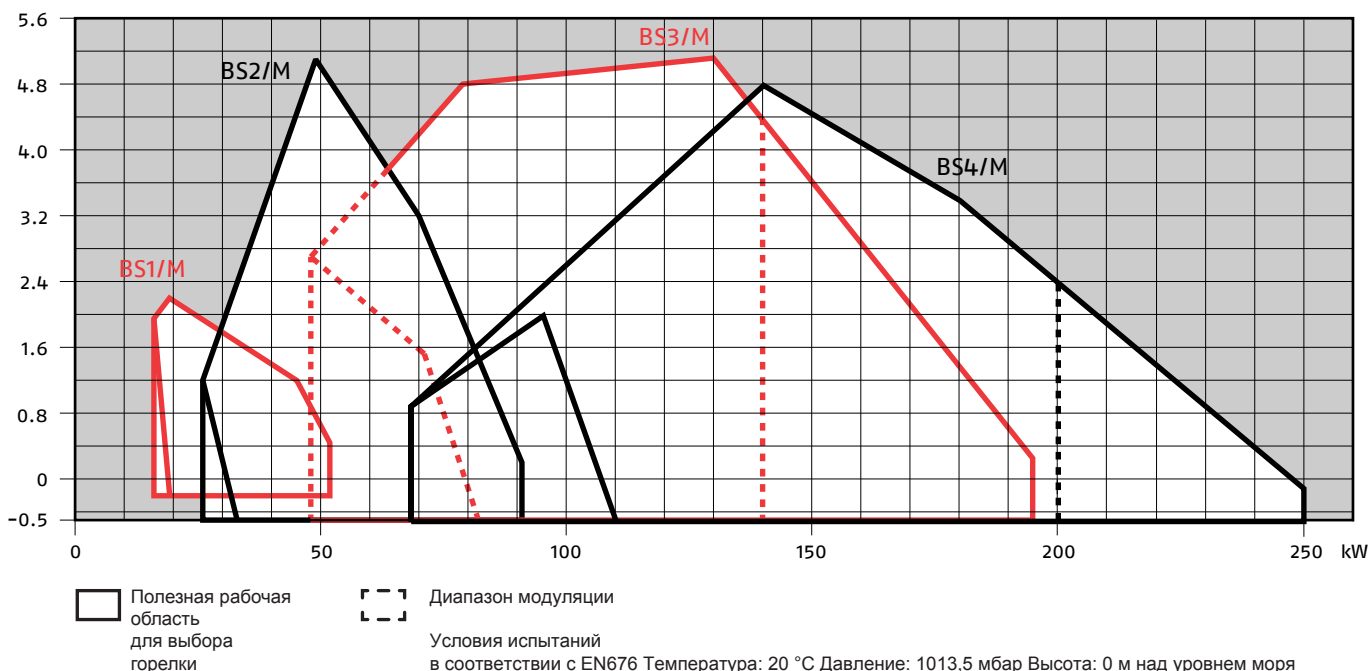

УПАКОВКА

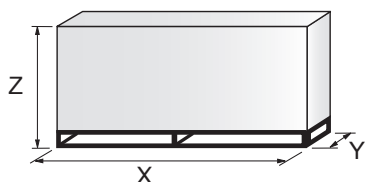

МОДЕЛЬ	X	Y	Z	кг
▶ BS1/M	405	328	375	12
▶ BS2/M	405	328	375	12
▶ BS2/M TL	583	318	365	14
▶ BS3/M	450	375	440	16
▶ BS3/M TL	510	375	440	18
▶ BS4/M	510	375	440	18
▶ BS4/M TL	610	383	367	20

Одноступенчатые газовые горелки со сниженными выбросами оксидов азота

СЕРИЯ GULLIVER BSF

Серия одноступенчатых газовых горелок Riello Gulliver BSF включает в себя полный ассортимент горелок, разработанных для любых применений в производственных процессах, например для хлебопекарных печей, печей для сушки окрашенных деталей, небольших паровых или тепловых котлов, а также для всех применений, требующих надежных, простых промышленных изделий с повышенной производительностью и специальными функциями.

В серию Gulliver BSF входят четыре модели мощностью от 16 до 246 кВт с разделением на четыре разных конструкции. Горелка (теплогенератор) RIELLO при установке в водогрейный котел (корпус нагревателя) с номинальной мощностью ≤ 400 кВт, используемый для нагрева и подачи горячей воды для бытового потребления, поддерживает установку:

- в работающие котлы (корпуса нагревателей) на месте эксплуатации для замены, в соответствии с пунктом (G) параграфа 2 статьи 1 регламента ЕС № 813/2013;
- в котлы (корпуса нагревателей), выпущенные на рынок после 26 сентября 2015 года, при новой установке;
- во все новые котлы (корпуса нагревателей), выпущенные на рынок до 26 сентября 2015 года.



BS1F	16 ÷ 52	кВт
BS2F	35 ÷ 91	кВт
BS3F	65 ÷ 189	кВт
BS4F	110 ÷ 250	кВт

УПАКОВКА

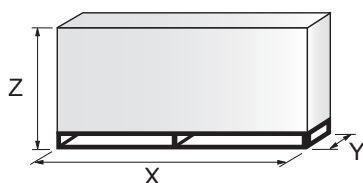

МОДЕЛЬ	X	Y	Z	КГ
▶ BS1F	395	278	350	10
▶ BS2F	405	298	375	11
▶ BS3F	450	345	440	15
▶ BS4F	510	345	440	16,5

РАБОЧИЕ ОБЛАСТИ

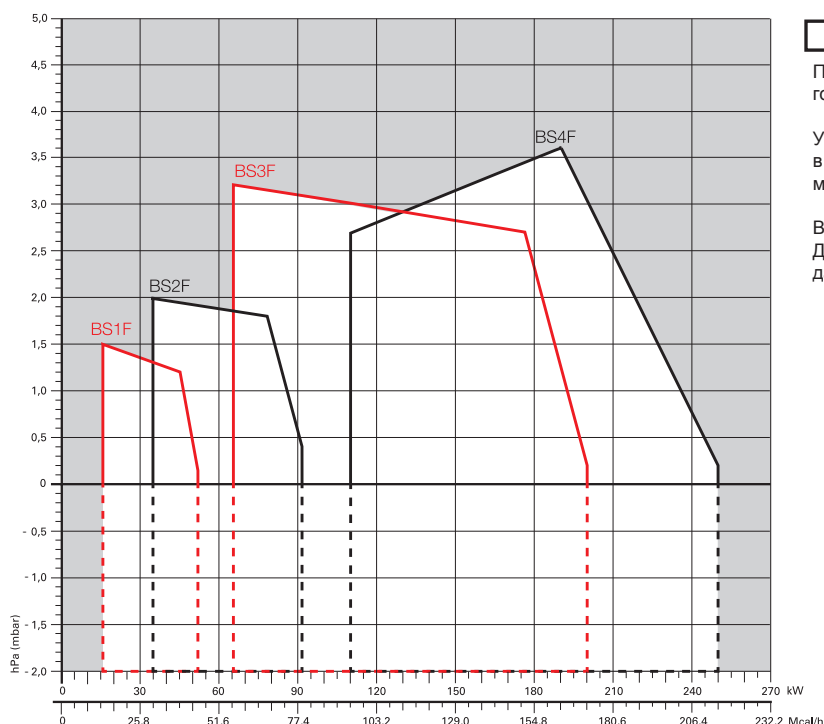

Полезная рабочая область для выбора горелки

Условия испытаний в соответствии с EN676 Температура: 20 °C Давление: 1013,5 мбар Высота: 0 м над уровнем моря

ВАЖНО!
Для получения информации о части рабочей области без давления см. стандарт EN 746-2.

ДИЗЕЛЬНЫЕ ГОРЕЛКИ
СО СНИЖЕННЫМИ
ВЫБРОСАМИ
ОКСИДОВ АЗОТА

ДИЗЕЛЬНЫЕ
ГОРЕЛКИ

МАЗУТНЫЕ
ГОРЕЛКИ

ГАЗОВЫЕ ГОРЕЛКИ
СО СНИЖЕННЫМИ
ВЫБРОСАМИ
ОКСИДОВ АЗОТА

ГАЗОВЫЕ
ГОРЕЛКИ

ДВУХТОПЛИВНЫЕ ГОРЕЛКИ
СО СНИЖЕННЫМИ
ВЫБРОСАМИ
ОКСИДОВ АЗОТА

ДВУХТОПЛИВНЫЕ
ГОРЕЛКИ

ПРОМЫШЛЕННЫЕ
ГОРЕЛКИ

КОМПОНЕНТЫ
СИСТЕМ

RIELLO

Двухступенчатые газовые горелки со сниженными выбросами оксидов азота

СЕРИЯ GULLIVER BSDF

Серия двухступенчатых газовых горелок Riello Gulliver BSDF включает в себя полный ассортимент горелок со сниженными выбросами оксидов азота, разработанных для любых применений в производственных процессах, например для хлебопекарных печей, печей для сушки окрашенных деталей, небольших паровых или тепловых котлов, а также для всех применений, требующих надежных, простых промышленных изделий с повышенной производительностью и специальными функциями.

В эту серию горелок входят две модели мощностью от 75 до 246 кВт с разделением на две разных конструкции.

Горелка (теплогенератор) RIELLO при установке в водогрейный котел (корпус нагревателя) с номинальной мощностью ≤ 400 кВт, используемый для нагрева и подачи горячей воды для бытового потребления, поддерживает установку:

- в работающие котлы (корпуса нагревателей) на месте эксплуатации для замены, в соответствии с пунктом (G) параграфа 2 статьи 1 регламента ЕС № 813/2013;
- в котлы (корпуса нагревателей), выпущенные на рынок после 26 сентября 2015 года, при новой установке;
- во все новые котлы (корпуса нагревателей), выпущенные на рынок до 26 сентября 2015 года.



BS3DF	65/75	÷	189	кВт
BS4DF	110/140	÷	246	кВт

РАБОЧИЕ ОБЛАСТИ

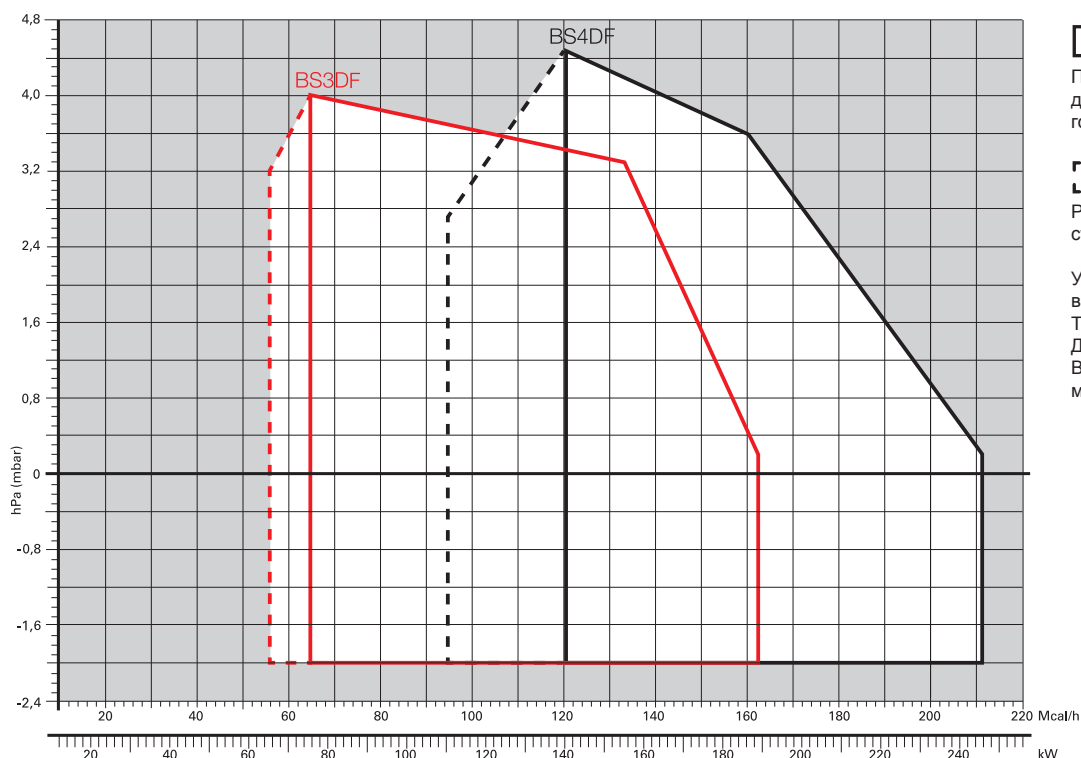

□ Полезная рабочая область для выбора горелки

▭ Рабочий диапазон 1-й ступени

Условия испытаний в соответствии с EN676
Температура: 20 °C
Давление: 1013,5 мбар
Высота: 0 м над уровнем моря

УПАКОВКА

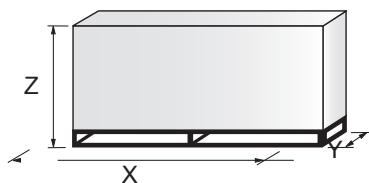

МОДЕЛЬ	X	Y	Z	кг
▶ BS3DF	450	345	440	16
▶ BS4DF	510	345	440	18

Модуляционные газовые горелки со сниженными выбросами оксидов азота

СЕРИЯ RS 25÷200/M BLU

Серия горелок RS/M BLU мощностью от 44 до 2400 кВт разработана для использования в котлах горячей воды низкой или средней температуры, генераторах горячего воздуха или пара, котлах с маслом-теплоносителем. Это могут быть двухступенчатые прогрессивные или модуляционные горелки с ПИД-регулятором и необходимыми датчиками. Горелки серии RS/M BLU имеют высокий КПД в самых разных применениях и позволяют снижать расход топлива и эксплуатационные расходы. Уникальная конструкция горелки позволила уменьшить габаритные размеры и упростить эксплуатацию и техническое обслуживание. Оптимизация уровня шума достигнута благодаря специальной конструкции контура всасывания воздуха и облицовке из звукоизолирующего материала. Широкий ассортимент принадлежностей повышает универсальность применения горелок.

Горелка (теплогенератор) RIELLO при установке в водогрейный котел (корпус нагревателя) с номинальной мощностью ≤ 400 кВт, используемый для нагрева и подачи горячей воды для бытового потребления, поддерживает установку:

- в работающие котлы (корпуса нагревателей) на месте эксплуатации для замены, в соответствии с пунктом (G) параграфа 2 статьи 1 регламента ЕС № 813/2013;
- в котлы (корпуса нагревателей), выпущенные на рынок после 26 сентября 2015 года, при новой установке;
- во все новые котлы (корпуса нагревателей), выпущенные на рынок до 26 сентября 2015 года.



RS 25/M BLU	45/125 ÷	370 кВт
RS 35/M BLU	72/202 ÷	480 кВт
RS 45/M BLU	90/190 ÷	550 кВт
RS 55/M BLU	100/300 ÷	680 кВт
RS 68/M BLU	150/350 ÷	860 кВт
RS 120/M BLU	300/600 ÷	1300 кВт
RS 160/M BLU	300/930 ÷	1860 кВт
RS 200/M BLU	570/1375 ÷	2400 кВт

РАБОЧИЕ ОБЛАСТИ

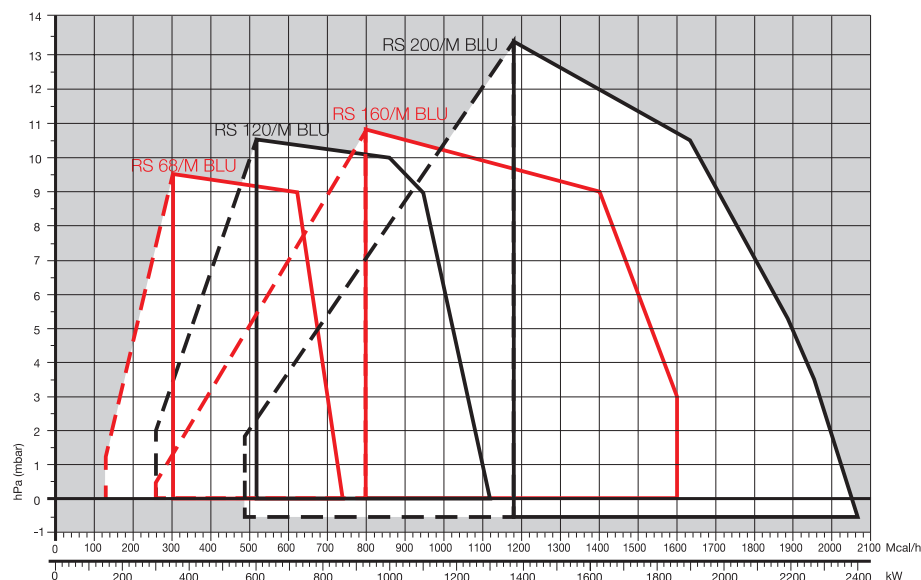
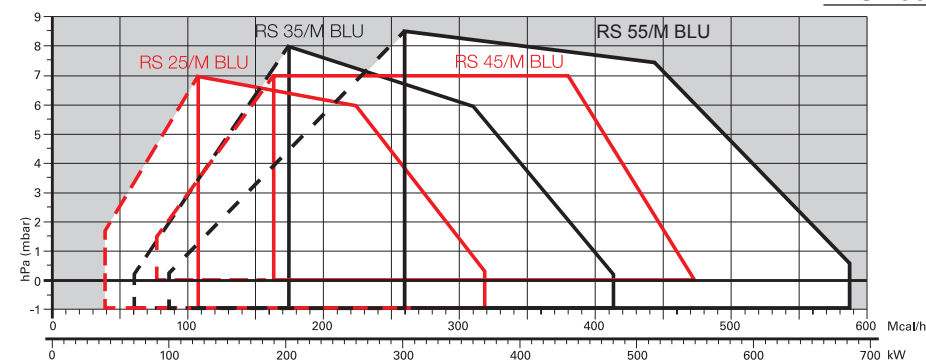

Полезная рабочая область для выбора горелки



Диапазон модуляции

Условия испытаний в соответствии с EN676
Температура: 20 °C
Давление: 1013,5 мбар
Высота: 0 м над уровнем моря

RIELLO

Модуляционные газовые горелки со сниженными выбросами оксидов азота СЕРИЯ RS 25÷200/M BLU

УПАКОВКА

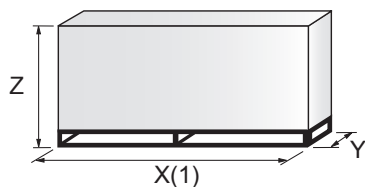

МОДЕЛЬ	X(1)	Y	Z	кг
▶ RS 25/M BLU	1000	485	500	39
▶ RS 35/M BLU	1000	485	500	40
▶ RS 45/M BLU	1015	500	630	48
▶ RS 55/M BLU	1405	700	660	44
▶ RS 68/M BLU	1405	700	660	78
▶ RS 120/M BLU	1405	700	660	84
▶ RS 160/M BLU	1405–1420	1000	660	89
▶ RS 200/M BLU	1405–1420	1000	660	125

(1) длина со стандартной и удлиненной головкой

Модуляционные газовые горелки со сниженными выбросами оксидов азота

СЕРИЯ RS 25÷200/E-/EV BLU

Серия горелок RS/E BLU и RS/EV BLU мощностью от 44 до 2400 кВт основана на новой цифровой системе управления горелкой, Riello REC27-37, которая способна поддерживать заданное соотношение воздуха и топлива, управляя независимыми серводвигателями. Это позволяет оптимизировать управление мощностью и обеспечить надлежащее сгорание и безопасную работу во всем диапазоне модуляции. Это могут быть двухступенчатые прогрессивные или модуляционные горелки с ПИД-регулятором и необходимыми датчиками.

Горелки серии RS/E BLU отличаются высоким КПД в самых разных применениях и позволяют снизить расход топлива и эксплуатационные расходы. Доступны специальные версии, поддерживающие **технологии регулирования скорости привода** на основе преобразователя частоты для изменения потока воздуха за счет изменения частоты вращения двигателя. Оптимизация уровня шума достигнута благодаря специальной конструкции контура всасывания воздуха и облицовке из звукоизолирующего материала.

Горелка (теплогенератор) RIELLO при установке в водогрейный котел (корпус нагревателя) с номинальной мощностью ≤ 400 кВт, используемый для нагрева и подачи горячей воды для бытового потребления, поддерживает установку:

- в работающие котлы (корпуса нагревателей) на месте эксплуатации для замены, в соответствии с пунктом (G) параграфа 2 статьи 1 регламента ЕС № 813/2013;
- в котлы (корпуса нагревателей), выпущенные на рынок после 26 сентября 2015 года, при новой установке;
- во все новые котлы (корпуса нагревателей), выпущенные на рынок до 26 сентября 2015 года.



RS 25/E BLU	45/125 ÷	370 кВт
RS 35/E BLU	72/202 ÷	480 кВт
RS 45/E BLU	90/190 ÷	550 кВт
RS 55/E BLU	100/300 ÷	680 кВт
RS 68/E-/EV BLU	150/350 ÷	860 кВт
RS 120/E-/EV BLU	300/600 ÷	1300 кВт
RS 160/E-/EV BLU	300/930 ÷	1860 кВт
RS 200/E-/EV BLU	570/1375 ÷	2400 кВт

ДИЗЕЛЬНЫЕ ГОРЕЛКИ
СО СНИЖЕННЫМИ
ВЫБРОСАМИ
ОКСИДОВ АЗОТА

ДИЗЕЛЬНЫЕ
ГОРЕЛКИ

МАЗУТНЫЕ
ГОРЕЛКИ

ГАЗОВЫЕ ГОРЕЛКИ
СО СНИЖЕННЫМИ
ВЫБРОСАМИ
ОКСИДОВ АЗОТА

ГАЗОВЫЕ
ГОРЕЛКИ

ДВУХТОПЛИВНЫЕ ГОРЕЛКИ
СО СНИЖЕННЫМИ
ВЫБРОСАМИ
ОКСИДОВ АЗОТА

ДВУХТОПЛИВНЫЕ
ГОРЕЛКИ



ПРОМЫШЛЕННЫЕ
ГОРЕЛКИ

КОМПОНЕНТЫ
СИСТЕМ

Модуляционные газовые горелки со сниженными выбросами оксидов азота СЕРИЯ RS 25÷200/E-E/V BLU

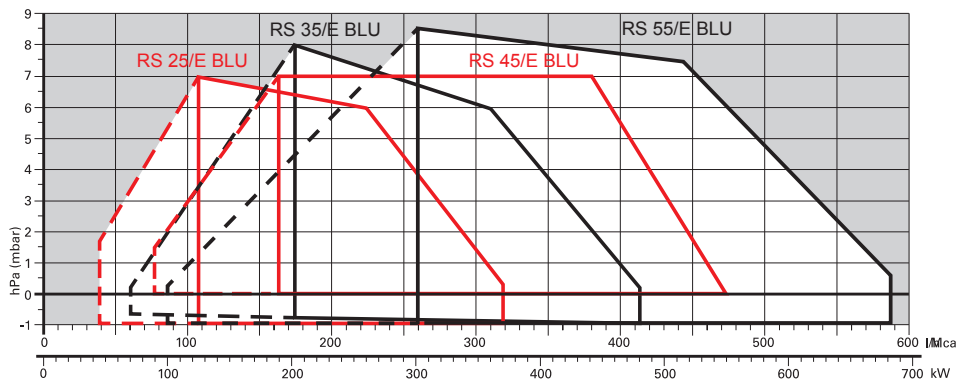
РАБОЧИЕ ОБЛАСТИ



 Полезная рабочая область для выбора горелки
 Диапазон модуляции
 Условия испытаний в соответствии с EN676
 Температура: 20 °C
 Давление: 1013,5 мбар
 Высота: 0 м над уровнем моря

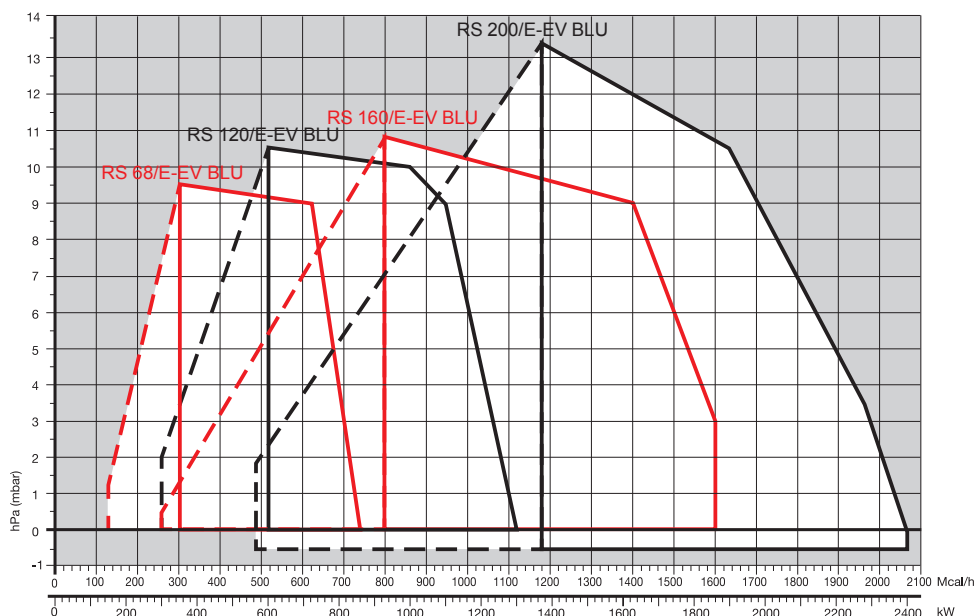

УПАКОВКА

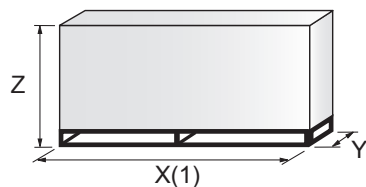

МОДЕЛЬ	X(1)	Y	Z	кг
▶ RS 25/E BLU	1000	485	500	39
▶ RS 35/E BLU	1000	485	500	40
▶ RS 45/E BLU	1015	500	630	48
▶ RS 55/E BLU	1405	700	660	44
▶ RS 68/E-EV BLU	1405	700	660	78
▶ RS 120/E-EV BLU	1405	700	660	84
▶ RS 160/E-EV BLU	1405-1420	1000	660	89
▶ RS 200/E-EV BLU	1405-1420	1000	660	125

(1) длина со стандартной и удлиненной головкой

Модуляционные газовые горелки со сниженными выбросами оксидов азота

СЕРИЯ RS 310-410-510-610/M BLU

Серия горелок RS 310-410-510-610/M BLU мощностью от 1200 до 6250 кВт разработана для использования в котлах горячей воды низкой или средней температуры, генераторах горячего воздуха или пара, котлах с маслом-теплоносителем.

RS 310/M BLU	400/1200 ÷ 3630	кВт
RS 410/M BLU	500/1500 ÷ 4450	кВт
RS 510/M BLU	680/1800 ÷ 5250	кВт
RS 610/M BLU	1000/2200 ÷ 6250	кВт



РАБОЧИЕ ОБЛАСТИ

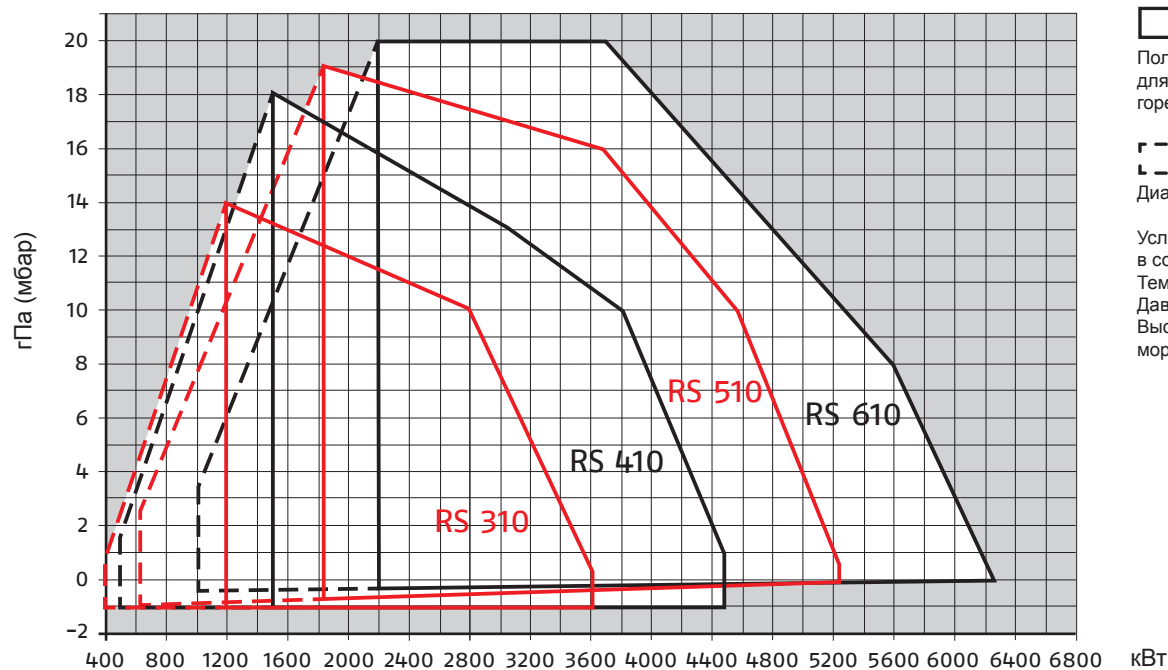

УПАКОВКА

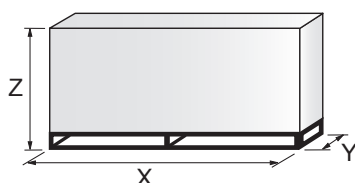

МОДЕЛЬ	X	Y	Z	кг
▶ RS 310/M BLU	2040	1180	1125	250
▶ RS 410/M BLU	2040	1180	1125	250
▶ RS 510/M BLU	2040	1180	1125	250
▶ RS 610/M BLU	2040	1180	1125	280

RIELLO

Модуляционные газовые горелки со сниженными выбросами оксидов азота

СЕРИЯ RS 310-410-510-610/E-/EV BLU

Серия горелок RS 310-410-510-610/E-/EV Blu мощностью от 1200 до 6250 кВт разработана для использования в котлах горячей воды низкой или средней температуры, генераторах горячего воздуха или пара, котлах с маслом-теплоносителем.

RS 310/E-/EV BLU	400/1200 ÷ 3630 кВт
RS 410/E-/EV BLU	500/1500 ÷ 4450 кВт
RS 510/E-/EV BLU	680/1800 ÷ 5250 кВт
RS 610/E-/EV BLU	1000/2200 ÷ 6250 кВт



РАБОЧИЕ ОБЛАСТИ

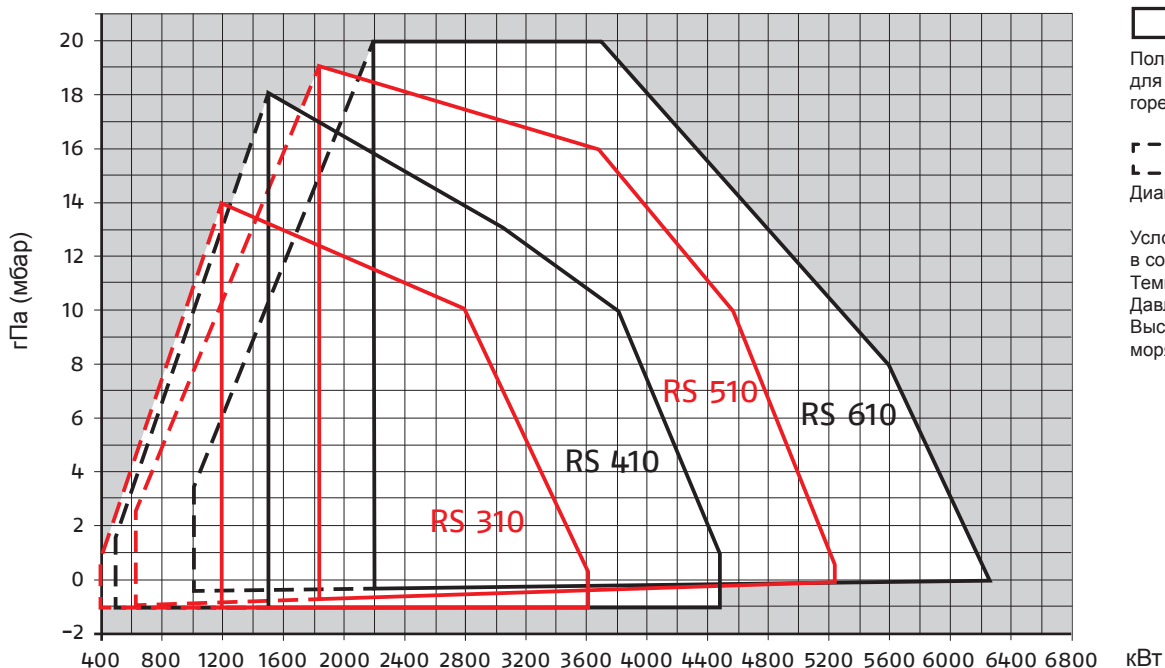

□ Полезная рабочая область для выбора горелки

▬ Диапазон модуляции

Условия испытаний в соответствии с EN676
Температура: 20 °C
Давление: 1013,5 мбар
Высота: 0 м над уровнем моря

УПАКОВКА

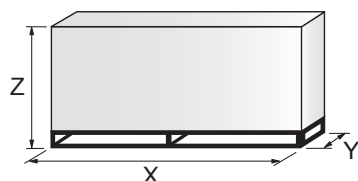

МОДЕЛЬ	X	Y	Z	кг
▶ RS 310/E-/EV BLU	2040	1180	1125	250
▶ RS 410/E-/EV BLU	2040	1180	1125	250
▶ RS 510/E-/EV BLU	2040	1180	1125	250
▶ RS 610/E-/EV BLU	2040	1180	1125	280

Модуляционные газовые горелки со сниженными выбросами оксидов азота

СЕРИЯ RS 300÷1200/M BLU

Горелки RS 300-400-500-650-800-1000-1200/M BLU имеют моноблочную конструкцию, т. е. все необходимые компоненты установлены в одном блоке, что упрощает и ускоряет установку.

Эта серия горелок мощностью от 1350 до 11 100 кВт разработана для использования в котлах горячей воды или промышленных генераторах пара.

Это могут быть двухступенчатые прогрессивные или модуляционные горелки с ПИД-регулятором или внешним сигналом 4–20 мА / 0–10 В. Регулирующее устройство с механическим кулачком позволяет достигать высокого отношения модуляции во всем диапазоне тепловой нагрузки. Поэтому горелки могут точно обеспечивать требуемую мощность. Это позволяет достигать высокого КПД и стабильности системы, а также снижать потребление топлива и эксплуатационные расходы.

Головка горения, спроектированная с использованием современных средств моделирования, обеспечивает пониженные выбросы (оксиды азота < 80 мг/кВт ч).

Для применений с прерывистой и непрерывной работой доступны версии FS1 и FS2.

Уникальная конструкция обеспечивает низкий уровень шума и энергопотребление, а также простую установку и техническое обслуживание.



RS 300/M BLU	500/1350 ÷	3800 кВт
RS 400/M BLU	950/1830 ÷	4590 кВт
RS 500/M BLU	1000/2500 ÷	5170 кВт
RS 650/M BLU	1410/3000 ÷	6500 кВт
RS 800/M BLU	1200/3500 ÷	8100 кВт
RS 1000/M BLU	1100/4000 ÷	10 100 кВт
RS 1200/M BLU	1500/5500 ÷	11 100 кВт

УПАКОВКА

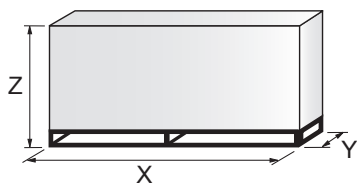

МОДЕЛЬ	X	Y	Z	кг
▶ RS 300/M BLU	1960	945	1100	225
▶ RS 400/M BLU	1960	945	1100	236
▶ RS 500/M BLU	1960	945	1100	250
▶ RS 650/M BLU	2040	1180	1125	300
▶ RS 800/M BLU	2040	1180	1125	300
▶ RS 1000/M BLU	2400	1400	1595	500
▶ RS 1200/M BLU	2400	1400	1595	550

RIELLO

Модуляционные газовые горелки со сниженными выбросами оксидов азота СЕРИЯ RS 300÷1200/M BLU

РАБОЧИЕ ОБЛАСТИ

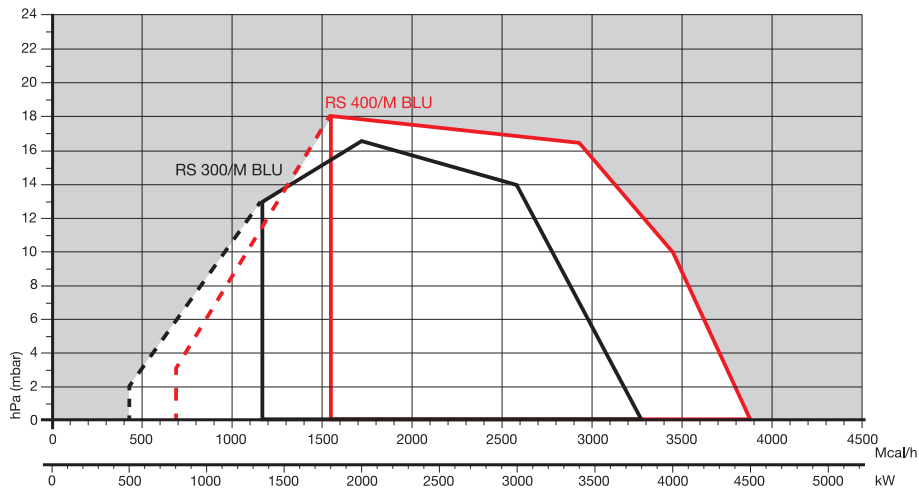

Полезная рабочая область для выбора горелки

Диапазон модуляции

Условия испытаний в соответствии с EN676
Температура: 20 °C
Давление: 1013,5 мбар
Высота: 0 м над уровнем моря

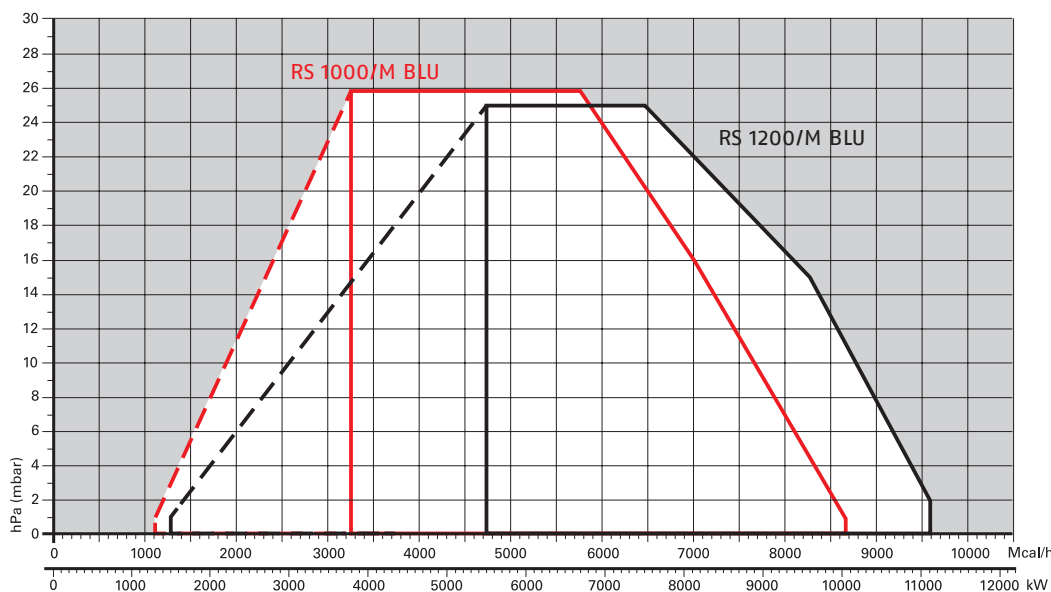
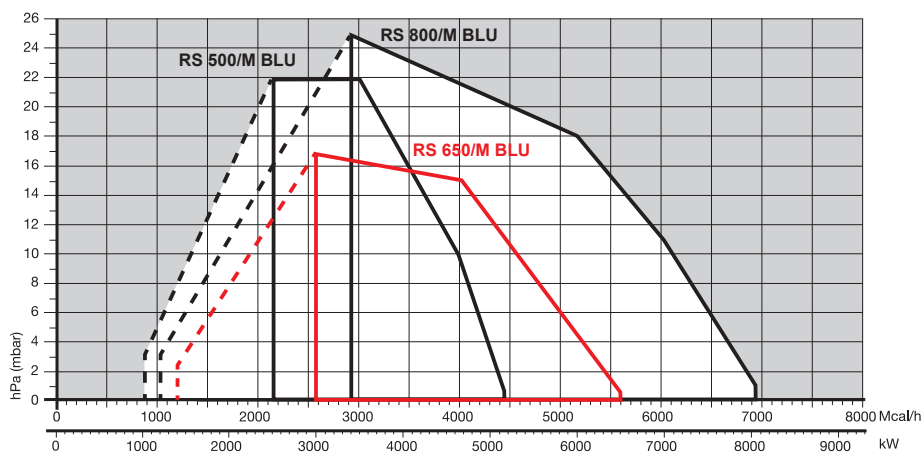

Модуляционные газовые горелки со сниженными выбросами оксидов азота

СЕРИЯ RS 300÷2000/E-/EV BLU

Горелки серии RS/E и RS/EV имеют моноблочную конструкцию, т. е. все необходимые компоненты установлены в одном блоке, что упрощает и ускоряет установку, а также повышает универсальность применения.

Эта серия горелок мощностью от 1350 до 19500 кВт разработана для использования в котлах горячей воды или промышленных генераторах пара.

Серия RS/E поддерживает работу с модуляцией, а серия RS/EV — работу с модуляцией и регулированием скорости привода.

Регулирующее устройство позволяет достигать высокого отношения модуляции во всем диапазоне тепловой нагрузки.

Поэтому горелка может точно обеспечивать требуемую мощность. Это позволяет достигать высокого КПД и стабильности системы, а также снижать потребление топлива и эксплуатационные расходы.

В настройках меню можно выбрать прерывистый или непрерывный режим работы горелки.

Инновационная система регулировки головки горения обеспечивает точное перемещение во время модуляции и снижает уровень шума и выбросов.

RS 300/E-/EV BLU	500/1350 ÷ 3800 кВт
RS 400/E-/EV BLU	800/1840 ÷ 4550 кВт
RS 500/E-/EV BLU	1000/2500 ÷ 5170 кВт
RS 650/E-/EV BLU	1410/3000 ÷ 6500 кВт
RS 800/E-/EV BLU	1200/3500 ÷ 8100 кВт

RS 1000/E-/EV BLU	1100/4000 ÷ 10 100 кВт
RS 1200/E-/EV BLU	1500/5500 ÷ 11 100 кВт
RS 1300/E-/EV BLU	2500/7500 ÷ 13 000 кВт
RS 1600/E-/EV BLU	3065/9503 ÷ 15 560 кВт
RS 2000/E-/EV BLU	4000/12000 ÷ 19 500 кВт



УПАКОВКА

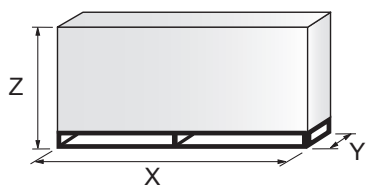

МОДЕЛЬ	X	Y	Z	кг
▶ RS 300/E-EV BLU	1960	945	1100	225
▶ RS 400/E-EV BLU	1960	945	1100	236
▶ RS 500/E-EV BLU	1960	945	1100	250
▶ RS 650/E-EV BLU	2040	1180	1125	300
▶ RS 800/E-EV BLU	2040	1180	1125	300
▶ RS 1000/E-EV BLU	2400	1400	1595	500
▶ RS 1200/E-EV BLU	2400	1400	1595	550
▶ RS 1300/E-EV BLU	3000	1800	1750	1180
▶ RS 1600/E-EV BLU	3000	1800	1750	1180
▶ RS 2000/E-EV BLU	3000	1800	1750	1180

Модуляционные газовые горелки со сниженными выбросами оксидов азота СЕРИЯ RS 300÷2000/E-/EV BLU

РАБОЧИЕ ОБЛАСТИ

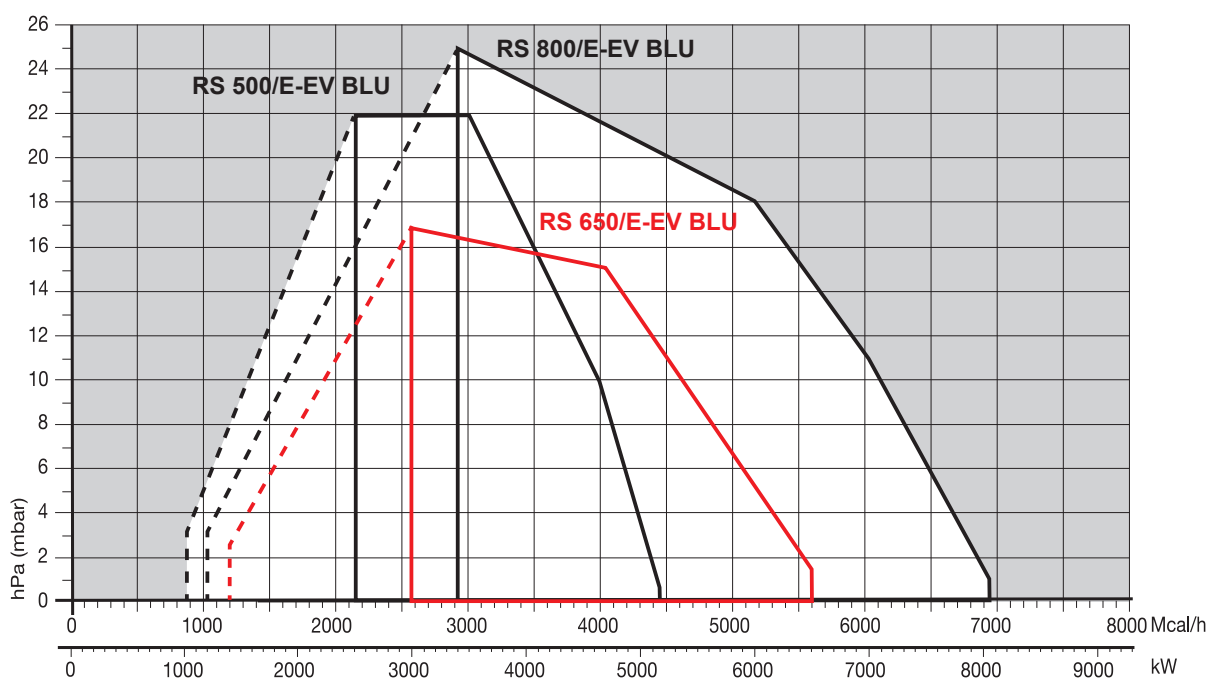
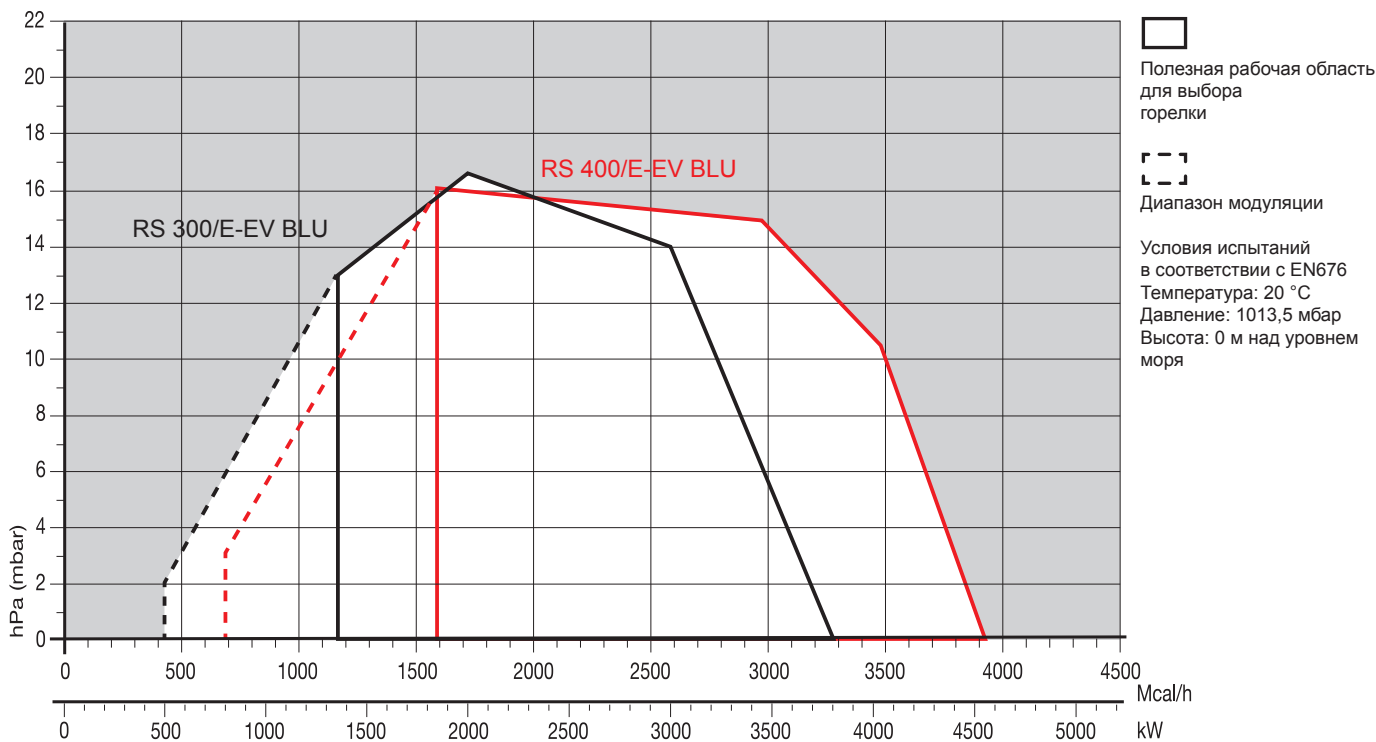

Модуляционные газовые горелки со сниженными выбросами оксидов азота

СЕРИЯ RS 300-2000/E-/EV BLU

РАБОЧИЕ ОБЛАСТИ

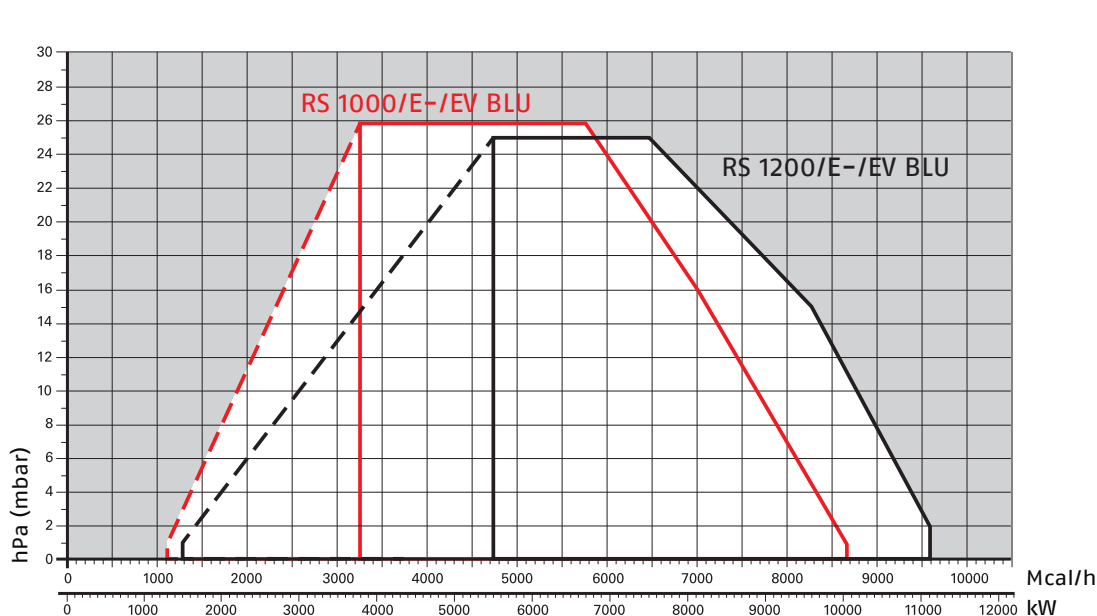

Полезная рабочая область для выбора горелки



Диапазон модуляции

Условия испытаний в соответствии с EN676
 Температура: 20 °C
 Давление: 1013,5 мбар
 Высота: 0 м над уровнем моря

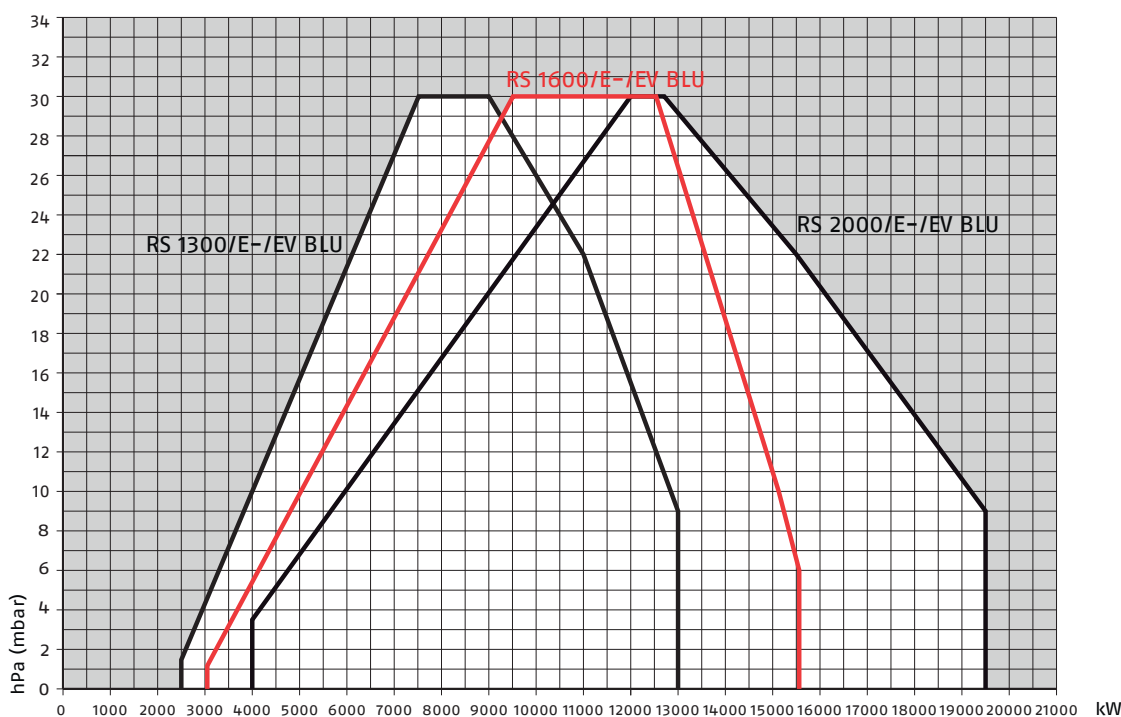

ДИЗЕЛЬНЫЕ ГОРЕЛКИ
 СО СНИЖЕННЫМИ
 ВЫБРОСАМИ
 ОКСИДОВ АЗОТА

ДИЗЕЛЬНЫЕ
 ГОРЕЛКИ

МАЗУТНЫЕ
 ГОРЕЛКИ

ГАЗОВЫЕ ГОРЕЛКИ
 СО СНИЖЕННЫМИ
 ВЫБРОСАМИ ОКСИДОВ АЗОТА

ГАЗОВЫЕ
 ГОРЕЛКИ

ДВУХТОПЛИВНЫЕ ГОРЕЛКИ
 СО СНИЖЕННЫМИ
 ВЫБРОСАМИ ОКСИДОВ АЗОТА

ДВУХТОПЛИВНЫЕ
 ГОРЕЛКИ

ПРОМЫШЛЕННЫЕ
 ГОРЕЛКИ

КОМПОНЕНТЫ
 СИСТЕМ

RIELLO**Одноступенчатые газовые горелки****СЕРИЯ RIELLO 40 GS**

Серия одноступенчатых газовых горелок Riello 40 GS включает в себя полный ассортимент горелок, разработанных для любых применений в системах отопления домов. В серию Riello 40 GS входят четыре модели мощностью от 11 до 220 кВт с разделением на четыре разных конструкции.

Горелка (теплогенератор) RIELLO при установке в водогрейный котел (корпус нагревателя) с номинальной мощностью ≤ 400 кВт, используемый для нагрева и подачи горячей воды для бытового потребления, поддерживает установку:

- в работающие котлы (корпуса нагревателей) на месте эксплуатации для замены, в соответствии с пунктом (G) параграфа 2 статьи 1 регламента EC№ 813/2013;
- в котлы (корпуса нагревателей), выпущенные на рынок после 26 сентября 2015 года, при новой установке;
- во все новые котлы (корпуса нагревателей), выпущенные на рынок до 26 сентября 2015 года.

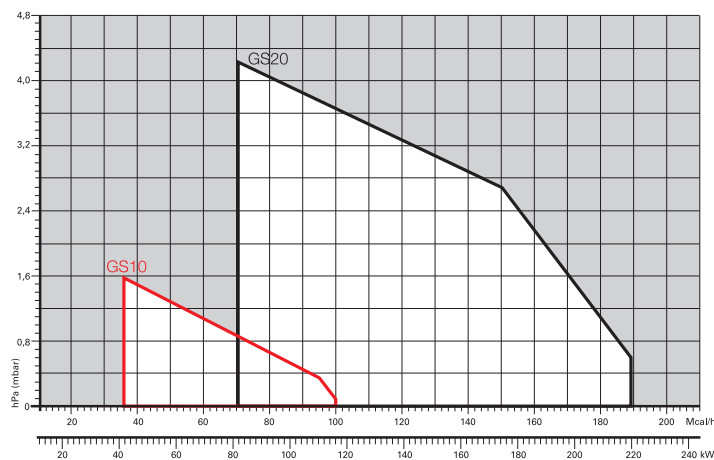
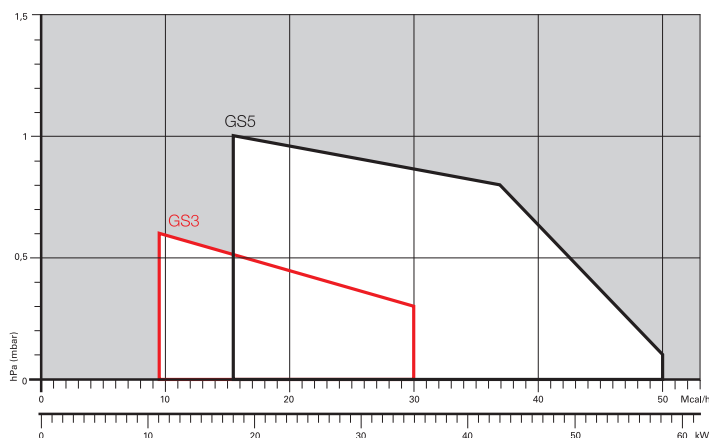

GS3	11 ÷ 35 кВт
GS5	18 ÷ 58 кВт
GS10	42 ÷ 116 кВт
GS20	81 ÷ 220 кВт

РАБОЧИЕ ОБЛАСТИ

Полезная рабочая область для выбора горелки

Условия испытаний
в соответствии с EN676 Температура: 20 °C Давление: 1013,5 мбар
Высота: 0 м над уровнем моря

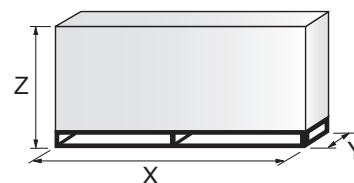
УПАКОВКА

МОДЕЛЬ	X	Y	Z	кг
► GS3	375	335	310	11
► GS5	445	355	325	11
► GS10	483	423	330	15
► GS20	535	463	375	21

ДИЗЕЛЬНЫЕ ГОРЕЛКИ
СО СНИЖЕННЫМИ
ВЫБРОСАМИ
ОКСИДОВ АЗОТА

ДИЗЕЛЬНЫЕ
ГОРЕЛКИ

МАЗУТНЫЕ
ГОРЕЛКИ

ГАЗОВЫЕ ГОРЕЛКИ
СО СНИЖЕННЫМИ
ВЫБРОСАМИ ОКСИДОВ АЗОТА

ГАЗОВЫЕ ГОРЕЛКИ
СО СНИЖЕННЫМИ
ВЫБРОСАМИ ОКСИДОВ АЗОТА

ГАЗОВЫЕ
ГОРЕЛКИ

ДВУХТОПЛИВНЫЕ ГОРЕЛКИ
СО СНИЖЕННЫМИ
ВЫБРОСАМИ ОКСИДОВ АЗОТА

ДВУХТОПЛИВНЫЕ
ГОРЕЛКИ

ПРОМЫШЛЕННЫЕ
ГОРЕЛКИ

КОМПОНЕНТЫ
СИСТЕМ

Двухступенчатые газовые горелки

СЕРИЯ RIELLO 40 GSD

Серия двухступенчатых газовых горелок Riello 40 GSD включает в себя полный ассортимент горелок, разработанных для любых применений в системах отопления домов. В серию Riello 40 GSD входят две модели мощностью от 41 до 220 кВт с разделением на две разных конструкции.

Горелка (теплогенератор) RIELLO при установке в водогрейный котел (корпус нагревателя) с номинальной мощностью ≤ 400 кВт, используемый для нагрева и подачи горячей воды для бытового потребления, поддерживает установку:

- в работающие котлы (корпуса нагревателей) на месте эксплуатации для замены, в соответствии с пунктом (G) параграфа 2 статьи 1 регламента ЕС № 813/2013;
- в котлы (корпуса нагревателей), выпущенные на рынок после 26 сентября 2015 года, при новой установке;
- во все новые котлы (корпуса нагревателей), выпущенные на рынок до 26 сентября 2015 года.



GS10D	29/41 ÷ 106 кВт
GS20D	58/81 ÷ 220 кВт

РАБОЧИЕ ОБЛАСТИ

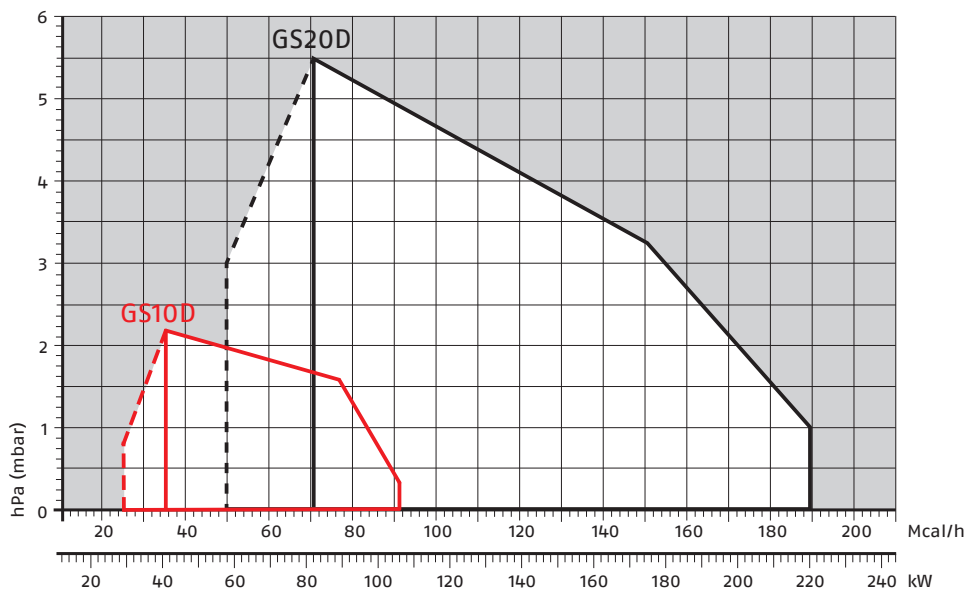

Полезная рабочая область для выбора горелки



Рабочий диапазон 1-й ступени

Условия испытаний в соответствии с EN676
Температура: 20 °C
Давление: 1013,5 мбар
Высота: 0 м над уровнем моря

УПАКОВКА

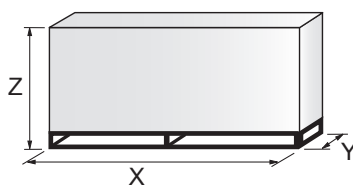

МОДЕЛЬ	X	Y	Z	кг
▶ GS10D	495	483	330	16
▶ GS20D	535	535	375	22

ДИЗЕЛЬНЫЕ ГОРЕЛКИ
СО СНИЖЕННЫМИ
ВЫБРОСАМИ
ОКСИДОВ АЗОТА

ДИЗЕЛЬНЫЕ
ГОРЕЛКИ

МАЗУТНЫЕ
ГОРЕЛКИ

ГАЗОВЫЕ ГОРЕЛКИ
СО СНИЖЕННЫМИ
ВЫБРОСАМИ ОКСИДОВ АЗОТА

ГАЗОВЫЕ
ГОРЕЛКИ

ДВУХТОПЛИВНЫЕ ГОРЕЛКИ
СО СНИЖЕННЫМИ
ВЫБРОСАМИ ОКСИДОВ АЗОТА

ДВУХТОПЛИВНЫЕ
ГОРЕЛКИ

ПРОМЫШЛЕННЫЕ
ГОРЕЛКИ

КОМПОНЕНТЫ
СИСТЕМ

Двухступенчатые прогрессивные и модуляционные газовые горелки

СЕРИЯ RIELLO 40 GS/M

Серия двухступенчатых прогрессивных или модуляционных газовых горелок Riello 40 GS/M включает в себя полный ассортимент горелок, разработанных для любых применений в калориферах в соответствии со стандартом EN 1020. Эти новые модели дополняют серию газовых горелок Riello 40, созданную на основе многолетнего опыта разработки решений для систем отопления домов и промышленных применений. В эту серию горелок входят две модели мощностью от 42 до 194 кВт с разделением на две разных конструкции. Базовая версия этих моделей работает в двухступенчатом прогрессивном режиме. Простая модификация с добавлением компонента позволяет горелке работать в режиме модуляции с отношением 1:4. Горелки оснащаются газовыми рампами для поддержания заданного соотношения воздуха и топлива.

Эта улучшенная версия более полно удовлетворяет потребности рынка в применениях с модуляцией для достижения наивысшего КПД установки. При разработке этих горелок особое внимание было уделено облегчению установки и регулировки, уменьшению габаритов и достижению высокого КПД при работе в режиме модуляции в любых применениях. Все модели имеют сертификат соответствия требованиям европейского стандарта EN 676 и европейских директив по газовым приборам, ЭМС, низковольтному оборудованию, КПД котлов.



GS 10/M	22 / 42 ÷ 105 кВт
GS 20/M	43 / 82 ÷ 194 кВт

Горелка (теплогенератор) RIELLO при установке в водогрейный котел (корпус нагревателя) с номинальной мощностью ≤ 400 кВт, используемый для нагрева и подачи горячей воды для бытового потребления, поддерживает установку:

- в работающие котлы (корпуса нагревателей) на месте эксплуатации для замены, в соответствии с пунктом (G) параграфа 2 статьи 1 регламента ЕС № 813/2013;
- в котлы (корпуса нагревателей), выпущенные на рынок после 26 сентября 2015 года, при новой установке;
- во все новые котлы (корпуса нагревателей), выпущенные на рынок до 26 сентября 2015 года.

ДИЗЕЛЬНЫЕ ГОРЕЛКИ
СО СНИЖЕННЫМИ
ВЫБРОСАМИ
ОКСИДОВ АЗОТА

ДИЗЕЛЬНЫЕ
ГОРЕЛКИ

МАЗУТНЫЕ
ГОРЕЛКИ

ГАЗОВЫЕ ГОРЕЛКИ
СО СНИЖЕННЫМИ
ВЫБРОСАМИ ОКСИДОВ АЗОТА

ГАЗОВЫЕ
ГОРЕЛКИ

ДВУХТОПЛИВНЫЕ ГОРЕЛКИ
СО СНИЖЕННЫМИ
ВЫБРОСАМИ ОКСИДОВ АЗОТА

ДВУХТОПЛИВНЫЕ
ГОРЕЛКИ

ПРОМЫШЛЕННЫЕ
ГОРЕЛКИ

КОМПОНЕНТЫ
СИСТЕМ

Двухступенчатые прогрессивные и модуляционные газовые горелки

СЕРИЯ RIELLO 40 GS/M

РАБОЧИЕ ОБЛАСТИ

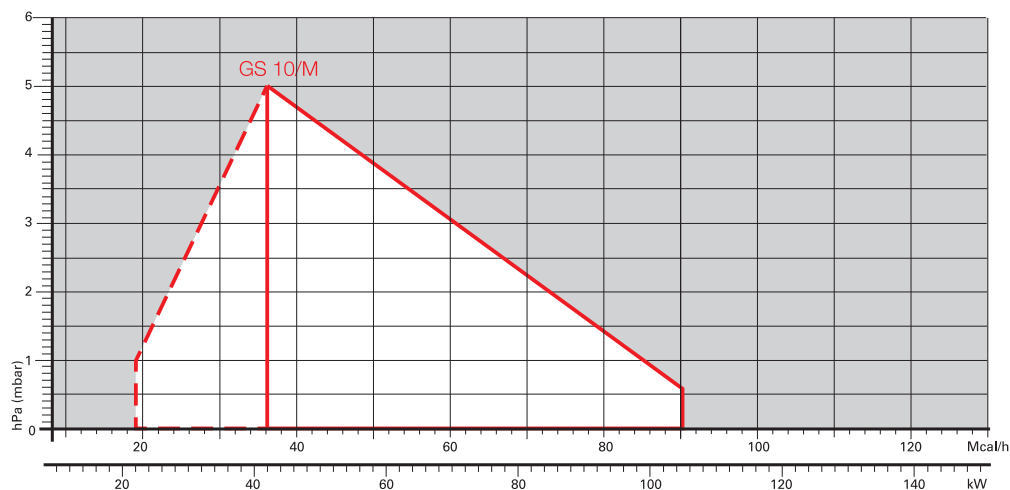

Полезная рабочая область для выбора горелки



Диапазон модуляции

Условия испытаний в соответствии с EN676
Температура: 20 °C
Давление: 1013,5 мбар
Высота: 0 м над уровнем моря

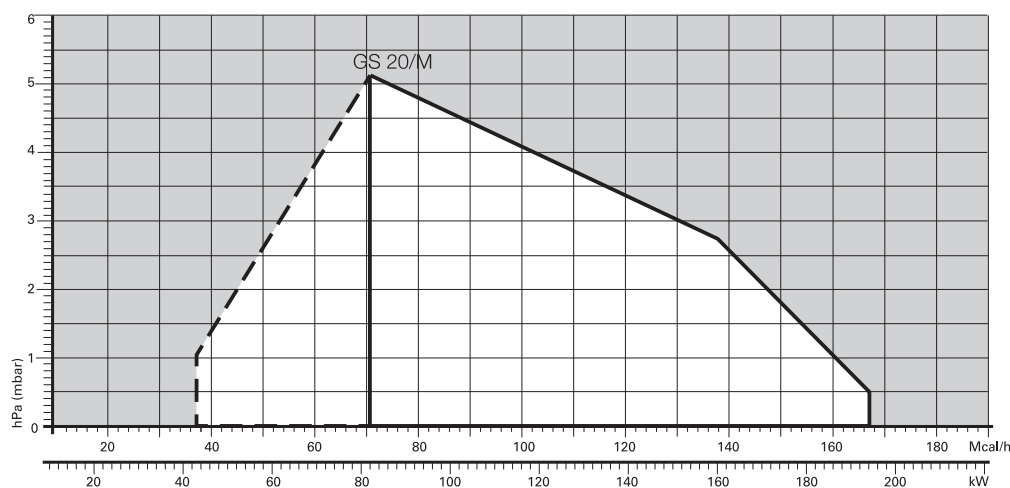

УПАКОВКА

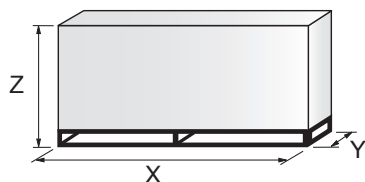

МОДЕЛЬ	X	Y	Z	кг
▶ GS10/M	505	490	330	17
▶ GS20/M	560	535	375	17

ДИЗЕЛЬНЫЕ ГОРЕЛКИ
СО СНИЖЕННЫМИ
ВЫБРОСАМИ
ОКСИДОВ АЗОТА

ДИЗЕЛЬНЫЕ
ГОРЕЛКИ

МАЗУТНЫЕ
ГОРЕЛКИ

ГАЗОВЫЕ ГОРЕЛКИ
СО СНИЖЕННЫМИ
ВЫБРОСАМИ ОКСИДОВ АЗОТА

ГАЗОВЫЕ
ГОРЕЛКИ

ДВУХТОПЛИВНЫЕ ГОРЕЛКИ
СО СНИЖЕННЫМИ
ВЫБРОСАМИ ОКСИДОВ АЗОТА

ДВУХТОПЛИВНЫЕ
ГОРЕЛКИ

ПРОМЫШЛЕННЫЕ
ГОРЕЛКИ

КОМПОНЕНТЫ
СИСТЕМ

RIELLO

Одноступенчатые газовые горелки

СЕРИЯ RIELLO 40 FS

Серия одноступенчатых газовых горелок Riello 40 FS включает в себя полный ассортимент горелок, разработанных для любых применений в легкой промышленности. В серию Riello 40 FS входят пять моделей мощностью от 11 до 220 кВт с разделением на четыре разных конструкции. Во всех моделях используются стандартные компоненты, разработанные Riello для серии горелок Riello 40 FS. Высокий уровень качества гарантирует безопасность работы. Горелки Riello 40 FS оснащены микропроцессорным блоком управления с функциями диагностики.



FS3	11 ÷	35 кВт
FS5	23 ÷	58 кВт
FS8	46 ÷	93 кВт
FS10	42 ÷	116 кВт
FS15	81 ÷	175 кВт
FS20	81 ÷	220 кВт

РАБОЧИЕ ОБЛАСТИ

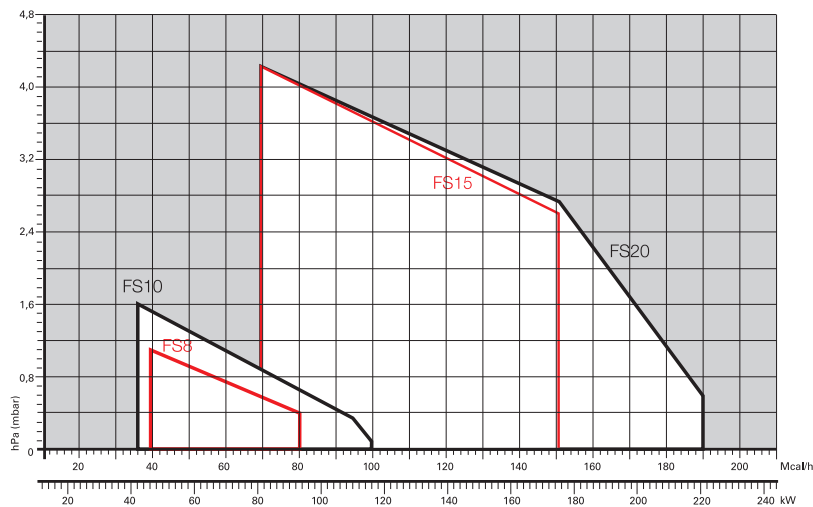
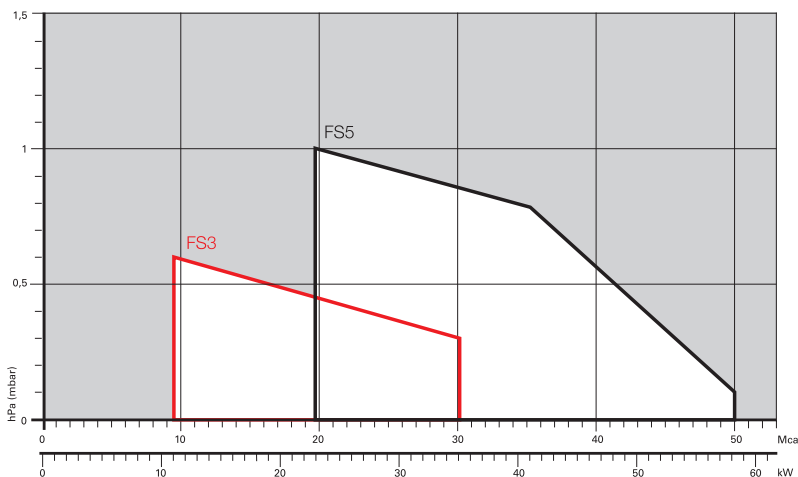

Полезная рабочая область для выбора горелки

Условия испытаний
в соответствии с EN676 Температура: 20 °C
Давление: 1013,5 мбар Высота: 0 м над уровнем
моря

УПАКОВКА

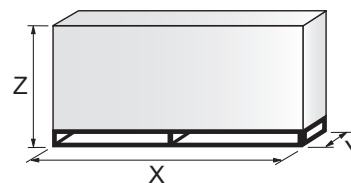

МОДЕЛЬ	X	Y	Z	кг
▶ FS3	375	335	310	9,5
▶ FS5	445	355	335	11
▶ FS8	483	495	330	13
▶ FS10	483	495	330	16
▶ FS15	535	535	375	19
▶ FS20	535	535	375	20

Двухступенчатые газовые горелки

СЕРИЯ RIELLO 40 FSD

Серия двухступенчатых газовых горелок Riello 40 FSD включает в себя полный ассортимент горелок, разработанных для любых применений в легкой промышленности. В серию Riello 40 FSD входят две модели мощностью от 12 до 220 кВт с разделением на две разных конструкции.

Во всех моделях используются стандартные компоненты, разработанные Riello для серии горелок Riello 40 FSD. Высокий уровень качества гарантирует безопасность работы.

Горелки Riello 40 FSD оснащены микропроцессорным блоком управления с функциями диагностики.

При разработке этих горелок особое внимание было уделено снижению уровня шума, облегчению установки и регулировки, уменьшению габаритов для установки в любые доступные на рынке котлы.

Все модели имеют сертификат соответствия требованиям европейского стандарта EN 676 и европейских директив по ЭМС, низковольтному оборудованию, механическому оборудованию, КПД котлов. Все горелки Riello 40 FSD проходят рабочие испытания перед поставкой с завода.

Горелка (теплогенератор) RIELLO при установке в водогрейный котел (корпус нагревателя) с номинальной мощностью ≤ 400 кВт, используемый для нагрева и подачи горячей воды для бытового потребления, поддерживает установку:

- в работающие котлы (корпуса нагревателей) на месте эксплуатации для замены, в соответствии с пунктом (G) параграфа 2 статьи 1 регламента EC № 813/2013;
- в котлы (корпуса нагревателей), выпущенные на рынок после 26 сентября 2015 года, при новой установке;
- во все новые котлы (корпуса нагревателей), выпущенные на рынок до 26 сентября 2015 года.



FS5D	12/23 ÷	58 кВт
FS20D	58/81 ÷	220 кВт

ДИЗЕЛЬНЫЕ ГОРЕЛКИ
СО СНИЖЕННЫМИ
ВЫБРОСАМИ
ОКСИДОВ АЗОТА

ДИЗЕЛЬНЫЕ
ГОРЕЛКИ

МАЗУТНЫЕ
ГОРЕЛКИ

ГАЗОВЫЕ ГОРЕЛКИ
СО СНИЖЕННЫМИ
ВЫБРОСАМИ
ОКСИДОВ АЗОТА

ГАЗОВЫЕ
ГОРЕЛКИ

ДВУХТОПЛИВНЫЕ ГОРЕЛКИ
СО СНИЖЕННЫМИ
ВЫБРОСАМИ
ОКСИДОВ АЗОТА

ДВУХТОПЛИВНЫЕ
ГОРЕЛКИ

ПРОМЫШЛЕННЫЕ
ГОРЕЛКИ

КОМПОНЕНТЫ
СИСТЕМ

Двухступенчатые газовые горелки СЕРИЯ RIELLO 40 FSD

РАБОЧИЕ ОБЛАСТИ

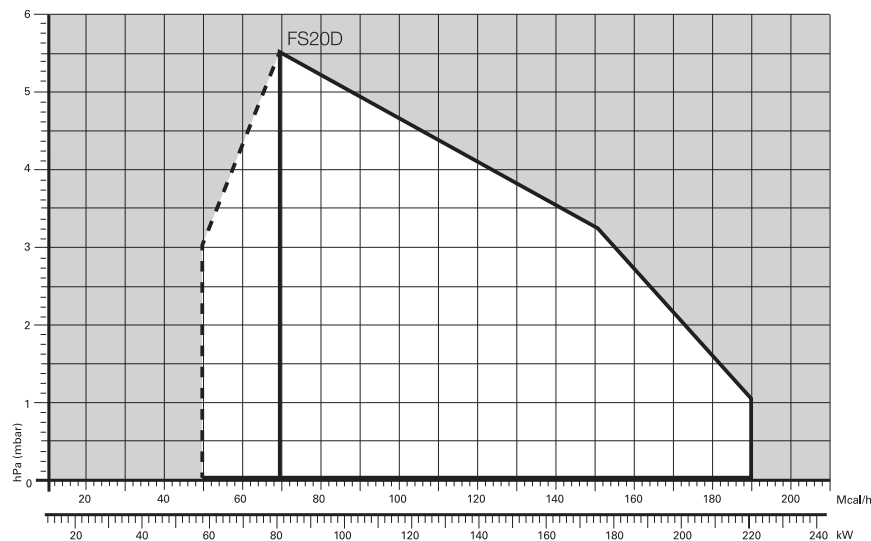
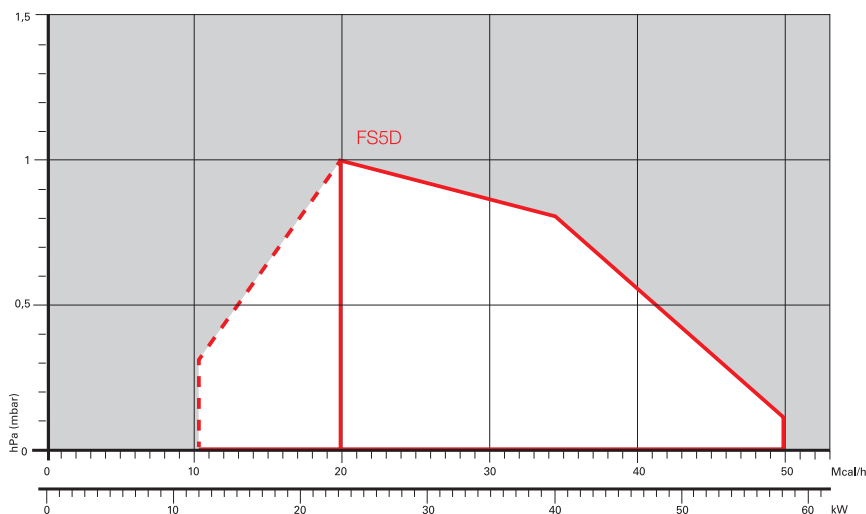

Полезная рабочая область
для выбора
горелки



Рабочий диапазон 1-й
ступени

Условия испытаний
в соответствии с EN676
Температура: 20 °C
Давление: 1013,5 мбар
Высота: 0 м над уровнем моря

УПАКОВКА

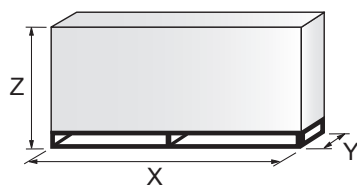

МОДЕЛЬ

► FS5D

► FS20D

X

Y

Z

кг

445

355

325

10

535

535

375

20

Одноступенчатые газовые горелки

СЕРИЯ GULLIVER RS

Горелка Riello Gulliver RS5 — это новая модель серии одноступенчатых газовых горелок, отличающихся высокой мощностью при малых габаритных размерах. Она разработана для любых применений в системах отопления домов в соответствии с действующими нормами. Горелка (теплогенератор) RIELLO при установке в водогрейный котел (корпус нагревателя) с номинальной мощностью ≤ 400 кВт, используемый для нагрева и подачи горячей воды для бытового потребления, поддерживает установку:

- в работающие котлы (корпуса нагревателей) на месте эксплуатации для замены, в соответствии с пунктом (G) параграфа 2 статьи 1 регламента ЕС № 813/2013;
- в котлы (корпуса нагревателей), выпущенные на рынок после 26 сентября 2015 года, при новой установке;
- во все новые котлы (корпуса нагревателей), выпущенные на рынок до 26 сентября 2015 года.

RS5	160 ÷ 330 кВт
RS5 TL	160 ÷ 330 кВт



РАБОЧИЕ ОБЛАСТИ

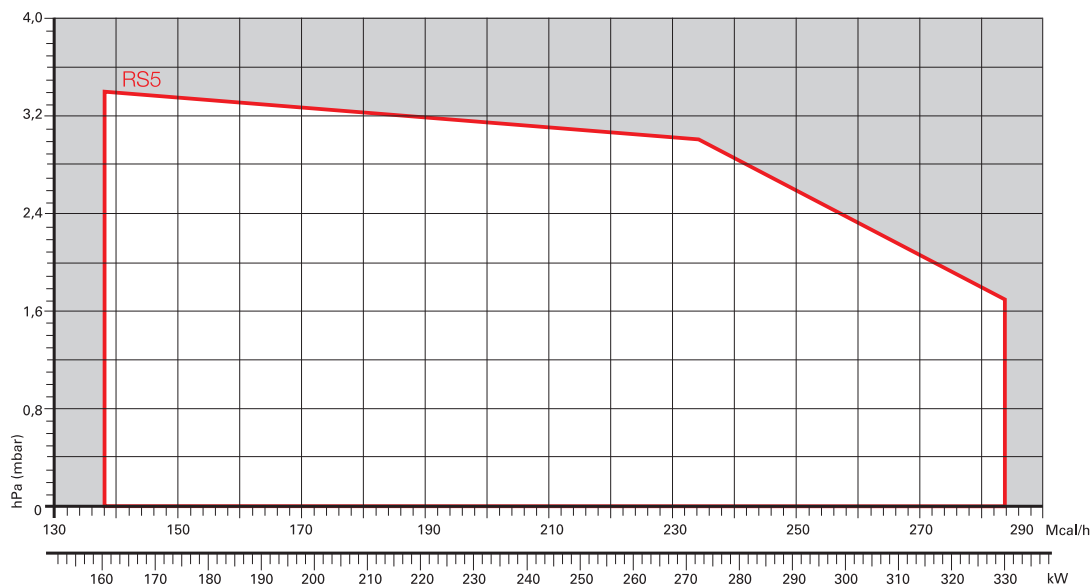

Полезная рабочая область для выбора горелки

Условия испытаний в соответствии с EN676
Температура: 20 °C
Давление: 1013,5 мбар
Высота: 0 м над уровнем моря

УПАКОВКА

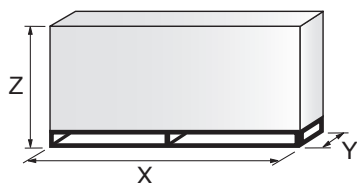

МОДЕЛЬ	X	Y	Z	кг
▶ RS5	600	345	430	18
▶ RS5 TL	703	335	435	20

ДИЗЕЛЬНЫЕ ГОРЕЛКИ
СО СНИЖЕННЫМИ
ВЫБРОСАМИ
ОКСИДОВ АЗОТА

ДИЗЕЛЬНЫЕ
ГОРЕЛКИ

МАЗУТНЫЕ
ГОРЕЛКИ

ГАЗОВЫЕ ГОРЕЛКИ
СО СНИЖЕННЫМИ
ВЫБРОСАМИ
ОКСИДОВ АЗОТА

ГАЗОВЫЕ
ГОРЕЛКИ

ДВУХТОПЛИВНЫЕ ГОРЕЛКИ
СО СНИЖЕННЫМИ
ВЫБРОСАМИ
ОКСИДОВ АЗОТА

ДВУХТОПЛИВНЫЕ
ГОРЕЛКИ

ПРОМЫШЛЕННЫЕ
ГОРЕЛКИ

КОМПОНЕНТЫ
СИСТЕМ

СЕРИЯ GULLIVER RSD

Горелка Riello Gulliver RS5D — это новая модель серии двухступенчатых газовых горелок, отличающихся высокой мощностью при малых габаритных размерах. Она разработана для любых применений в системах отопления домов в соответствии с действующими нормами. В этих моделях используются стандартные компоненты, разработанные Riello для серии горелок Gulliver. Высокий уровень качества гарантирует безопасность работы.

Горелка (теплогенератор) RIELLO при установке в водогрейный котел (корпус нагревателя) с номинальной мощностью ≤ 400 кВт, используемый для нагрева и подачи горячей воды для бытового потребления, поддерживает установку:

- в работающие котлы (корпуса нагревателей) на месте эксплуатации для замены, в соответствии с пунктом (G) параграфа 2 статьи 1 регламента ЕС № 813/2013;
- в котлы (корпуса нагревателей), выпущенные на рынок после 26 сентября 2015 года, при новой установке;
- во все новые котлы (корпуса нагревателей), выпущенные на рынок до 26 сентября 2015 года.



RS5D	160/208 ÷ 345	кВт
RS5D TL	160/208 ÷ 345	кВт

РАБОЧИЕ ОБЛАСТИ

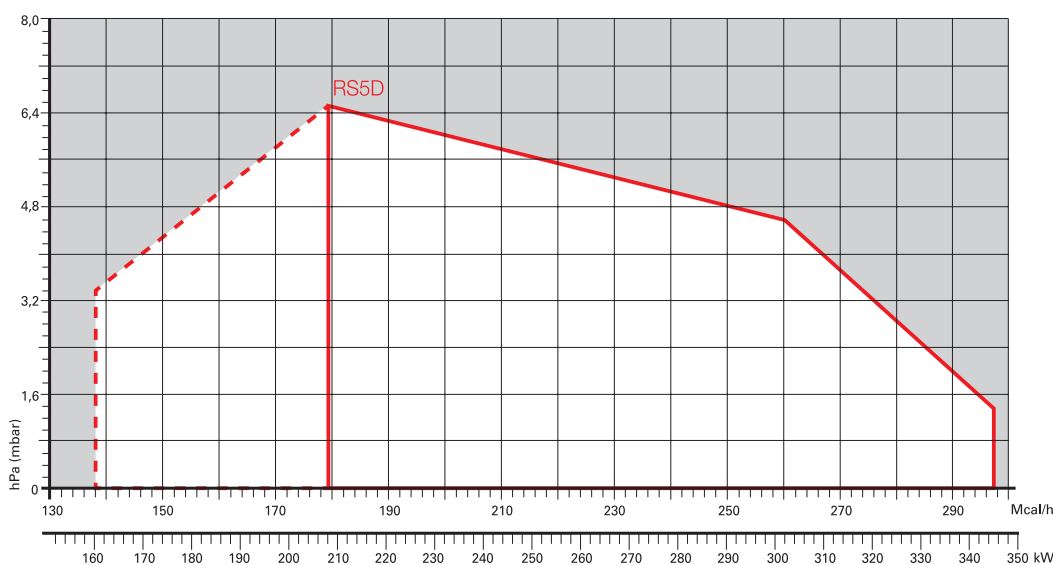

□ Полезная рабочая область для выбора горелки

▭ Рабочий диапазон 1-й ступени

Условия испытаний в соответствии с EN676
Температура: 20 °C
Давление: 1013,5 мбар
Высота: 0 м над уровнем моря

УПАКОВКА

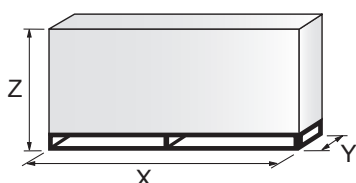

МОДЕЛЬ	X	Y	Z	кг
▶ RS5D	600	345	430	18
▶ RS5D TL	703	335	435	20

Одноступенчатые газовые горелки

СЕРИЯ GULLIVER RSF

Riello Gulliver RS5F — это новая модель серии одноступенчатых газовых горелок, разработанных для любых применений в производственных процессах, например для хлебопекарных печей, печей для сушки окрашенных деталей, небольших паровых или тепловых котлов, а также для всех применений, требующих надежных, простых промышленных изделий с повышенной производительностью и специальными функциями.

Горелка (теплогенератор) RIELLO при установке в водогрейный котел (корпус нагревателя) с номинальной мощностью ≤ 400 кВт, используемый для нагрева и подачи горячей воды для бытового потребления, поддерживает установку:

- в работающие котлы (корпуса нагревателей) на месте эксплуатации для замены, в соответствии с пунктом (G) параграфа 2 статьи 1 регламента ЕС № 813/2013;
- в котлы (корпуса нагревателей), выпущенные на рынок после 26 сентября 2015 года, при новой установке;
- во все новые котлы (корпуса нагревателей), выпущенные на рынок до 26 сентября 2015 года.



RS5F

160 ÷ 330 кВт

РАБОЧИЕ ОБЛАСТИ

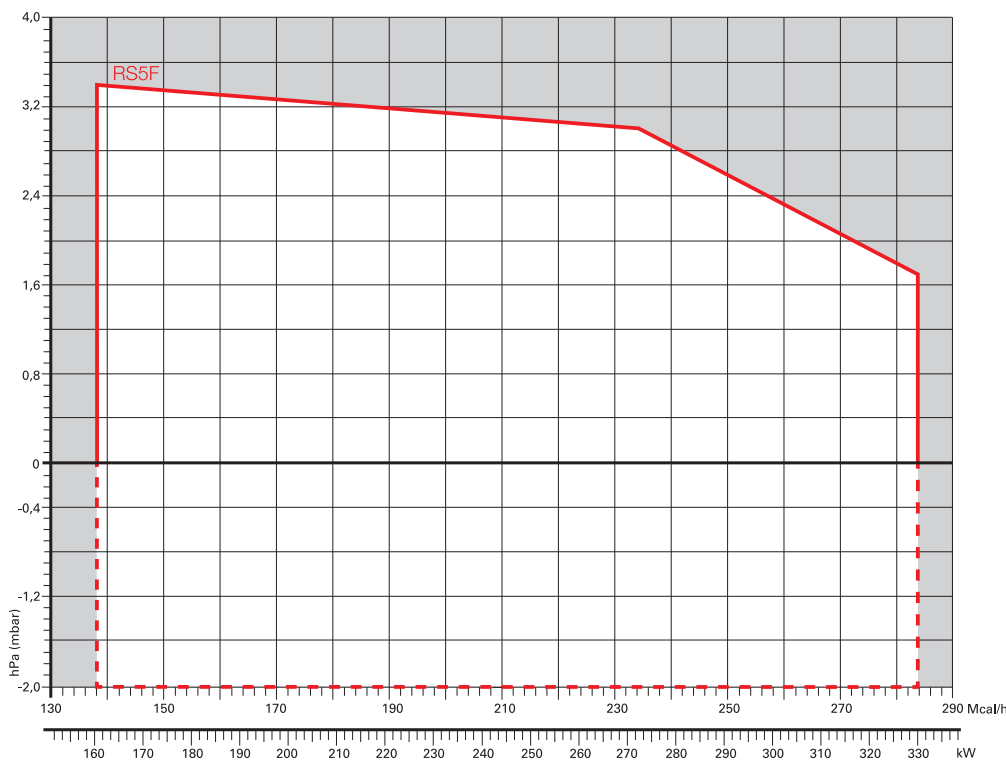

Полезная рабочая область для выбора горелки

Условия испытаний в соответствии с EN676
Температура: 20 °C
Давление: 1013,5 мбар
Высота: 0 м над уровнем моря

ВАЖНО!
Для получения информации о части рабочей области без давления см. стандарт EN 746-2.

УПАКОВКА

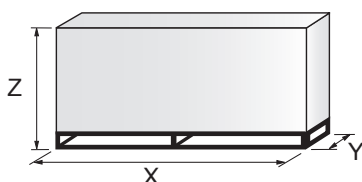

МОДЕЛЬ	X	Y	Z	кг
▶ RS5F	600	345	430	18

ДИЗЕЛЬНЫЕ ГОРЕЛКИ
СО СНИЖЕННЫМИ
ВЫБРОСАМИ
ОКСИДОВ АЗОТА

ДИЗЕЛЬНЫЕ
ГОРЕЛКИ

МАЗУТНЫЕ
ГОРЕЛКИ

ГАЗОВЫЕ ГОРЕЛКИ
СО СНИЖЕННЫМИ
ВЫБРОСАМИ ОКСИДОВ АЗОТА

ГАЗОВЫЕ
ГОРЕЛКИ

ДВУХТОПЛИВНЫЕ ГОРЕЛКИ
СО СНИЖЕННЫМИ
ВЫБРОСАМИ ОКСИДОВ АЗОТА

ДВУХТОПЛИВНЫЕ
ГОРЕЛКИ

ПРОМЫШЛЕННЫЕ
ГОРЕЛКИ

КОМПОНЕНТЫ
СИСТЕМ

СЕРИЯ GULLIVER RSDF

Горелка Riello Gulliver RS5DF — это новая модель серии двухступенчатых газовых горелок, отличающихся высокой мощностью при малых габаритных размерах. Она разработана для любых применений в производственных процессах, например для хлебопекарных печей, печей для сушки окрашенных деталей, небольших паровых или тепловых котлов, а также для всех применений, требующих надежных, простых промышленных изделий с повышенной производительностью и специальными функциями.

Горелка (теплогенератор) RIELLO при установке в водогрейный котел (корпус нагревателя) с номинальной мощностью ≤ 400 кВт, используемый для нагрева и подачи горячей воды для бытового потребления, поддерживает установку:

- в работающие котлы (корпуса нагревателей) на месте эксплуатации для замены, в соответствии с пунктом (G) параграфа 2 статьи 1 регламента ЕС № 813/2013;
- в котлы (корпуса нагревателей), выпущенные на рынок после 26 сентября 2015 года, при новой установке;
- во все новые котлы (корпуса нагревателей), выпущенные на рынок до 26 сентября 2015 года.



RS5DF

160/208 ÷ 345 кВт

РАБОЧИЕ ОБЛАСТИ

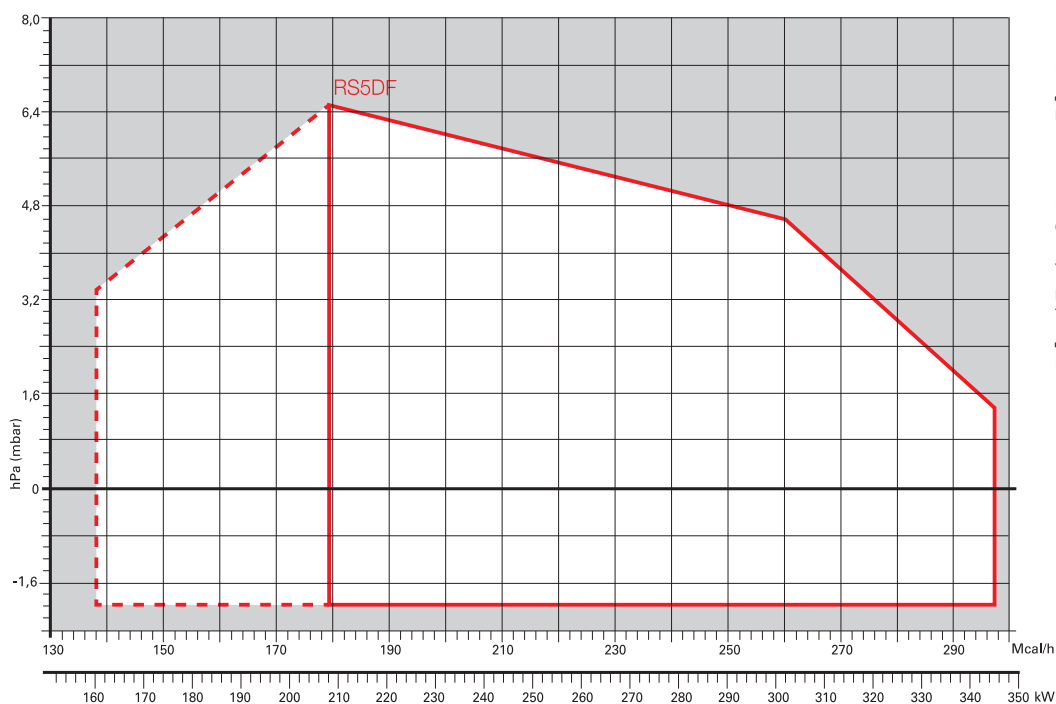

Полезная рабочая область для выбора горелки



Рабочий диапазон 1-й ступени

Условия испытаний в соответствии с EN676
Температура: 20 °C
Давление: 1013,5 мбар
Высота: 0 м над уровнем моря

УПАКОВКА

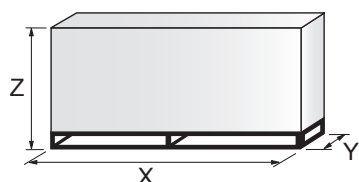

МОДЕЛЬ	X	Y	Z	кг
▶ RS5DF	600	345	430	18

Одноступенчатые газовые горелки

СЕРИЯ RS/1

Серия горелок RS/1 мощностью от 70 до 550 кВт разработана для использования в котлах горячей воды низкой или средней температуры, генераторах горячего воздуха или пара, котлах с маслом-теплоносителем.

Горелка (теплогенератор) RIELLO при установке в водогрейный котел (корпус нагревателя) с номинальной мощностью ≤ 400 кВт, используемый для нагрева и подачи горячей воды для бытового потребления, поддерживает установку:

- в работающие котлы (корпуса нагревателей) на месте эксплуатации для замены, в соответствии с пунктом (G) параграфа 2 статьи 1 регламента ЕС № 813/2013;
- в котлы (корпуса нагревателей), выпущенные на рынок после 26 сентября 2015 года, при новой установке;
- во все новые котлы (корпуса нагревателей), выпущенные на рынок до 26 сентября 2015 года.



RS 34/1 MZ	70 ÷ 390 кВт
RS 44/1 MZ	100 ÷ 550 кВт

РАБОЧИЕ ОБЛАСТИ

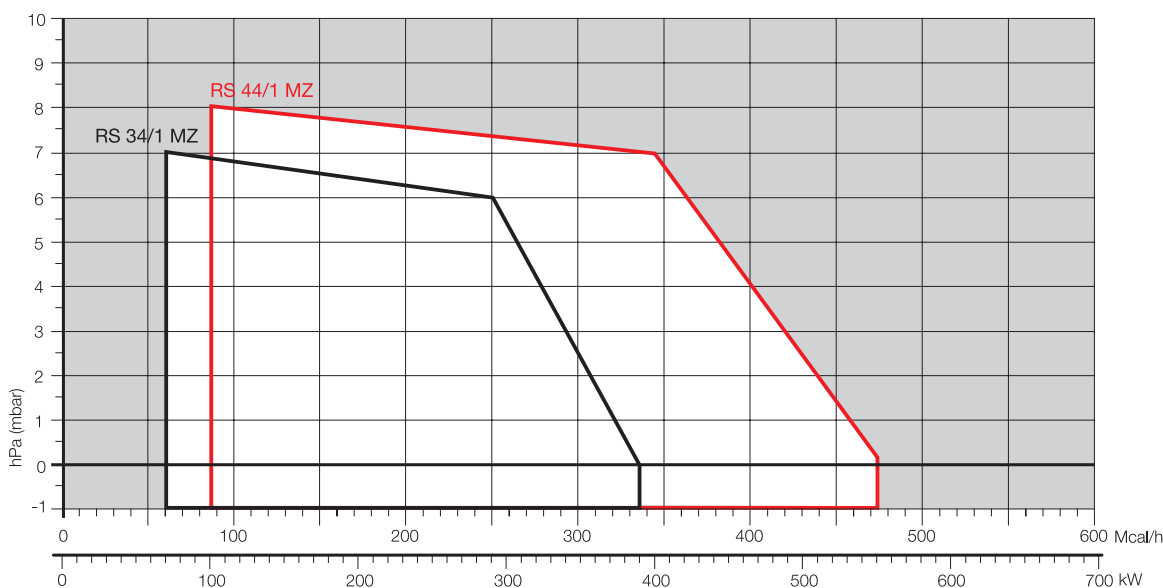

Полезная рабочая область для выбора горелки

Условия испытаний в соответствии с EN676
Температура: 20 °C
Давление: 1013,5 мбар
Высота: 0 м над уровнем моря

УПАКОВКА

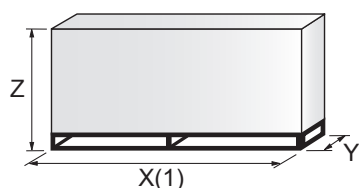

МОДЕЛЬ	X (1)	Y	Z	кг
► RS 34/1 MZ	1000	485	500	32
► RS 44/1 MZ	1000	485	500	33

(1) длина со стандартной и удлиненной головкой

ДИЗЕЛЬНЫЕ ГОРЕЛКИ
СО СНИЖЕННЫМИ
ВЫБРОСАМИ
ОКСИДОВ АЗОТА

ДИЗЕЛЬНЫЕ
ГОРЕЛКИ

МАЗУТНЫЕ
ГОРЕЛКИ

ГАЗОВЫЕ ГОРЕЛКИ
СО СНИЖЕННЫМИ
ВЫБРОСАМИ ОКСИДОВ АЗОТА

ГАЗОВЫЕ
ГОРЕЛКИ

ДВУХТОПЛИВНЫЕ ГОРЕЛКИ
СО СНИЖЕННЫМИ
ВЫБРОСАМИ ОКСИДОВ АЗОТА

ДВУХТОПЛИВНЫЕ
ГОРЕЛКИ

ПРОМЫШЛЕННЫЕ
ГОРЕЛКИ

КОМПОНЕНТЫ
СИСТЕМ

СЕРИЯ RS

Серия горелок RS мощностью от 44 до 2290 кВт разработана для использования в котлах горячей воды низкой или средней температуры, генераторах горячего воздуха или пара, котлах с маслом-теплоносителем.

Горелка (теплогенератор) RIELLO при установке в водогрейный котел (корпус нагревателя) с номинальной мощностью ≤ 400 кВт, используемый для нагрева и подачи горячей воды для бытового потребления, поддерживает установку:

- в работающие котлы (корпуса нагревателей) на месте эксплуатации для замены, в соответствии с пунктом (G) параграфа 2 статьи 1 регламента ЕС № 813/2013;
- в котлы (корпуса нагревателей), выпущенные на рынок после 26 сентября 2015 года, при новой установке;
- во все новые котлы (корпуса нагревателей), выпущенные на рынок до 26 сентября 2015 года.

RS 34 MZ	45/125 ÷	390 кВт
RS 44 MZ	80/203 ÷	550 кВт
RS 50	115/290 ÷	600 кВт
RS 64 MZ	150/400 ÷	850 кВт
RS 70	192/465 ÷	814 кВт
RS 100	232/698 ÷	1163 кВт
RS 130	372/930 ÷	1512 кВт
RS 150	300/900 ÷	1850 кВт
RS 190	470/1279 ÷	2290 кВт

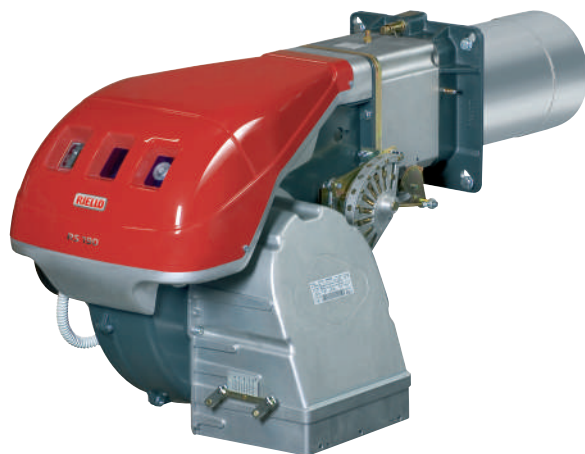

РАБОЧИЕ ОБЛАСТИ

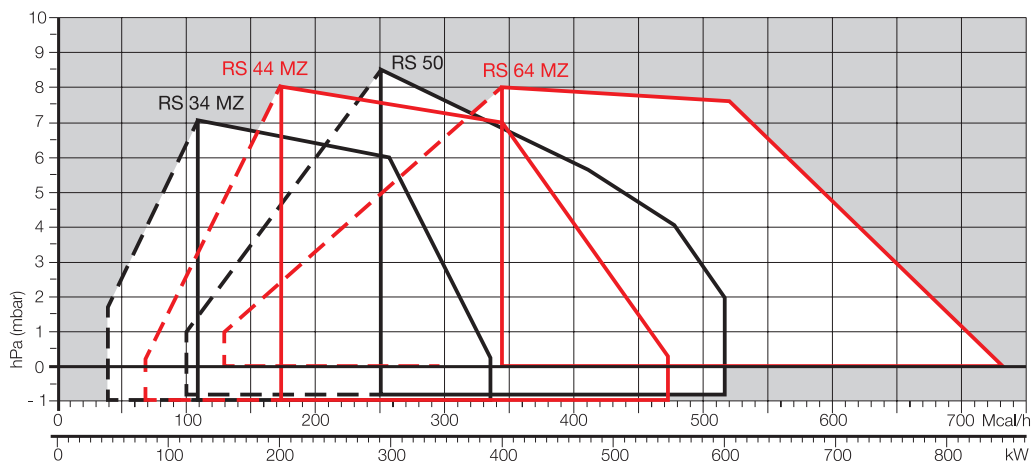

Полезная рабочая область для выбора горелки

Рабочий диапазон 1-й ступени

Условия испытаний в соответствии с EN676
Температура: 20 °C
Давление: 1013,5 мбар
Высота: 0 м над уровнем моря

Двухступенчатые прогрессивные газовые горелки СЕРИЯ RS

РАБОЧИЕ ОБЛАСТИ

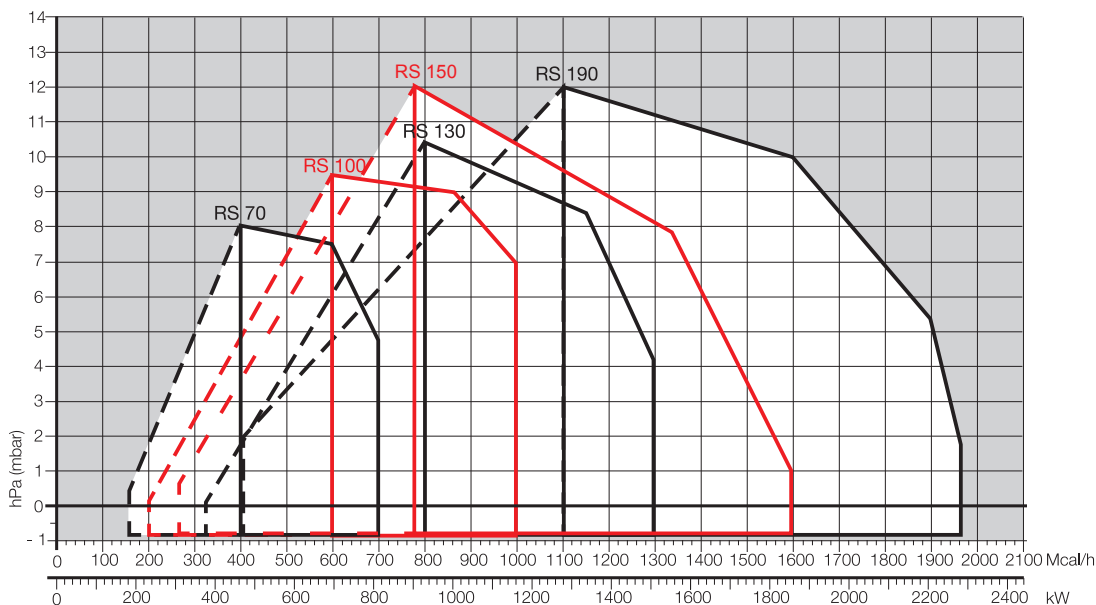

Полезная рабочая область для выбора горелки

Рабочий диапазон 1-й ступени

Условия испытаний в соответствии с EN676
Температура: 20 °C
Давление: 1013,5 мбар
Высота: 0 м над уровнем моря

УПАКОВКА

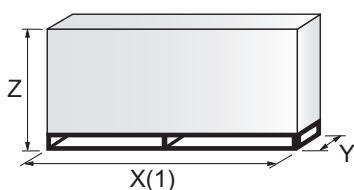

МОДЕЛЬ	X (1)	Y	Z	кг
▶ RS 34 MZ	1000	485	500	32
▶ RS 44 MZ	1000	485	500	33
▶ RS 50	1200	502	520	41
▶ RS 64 MZ	1200	580	520	42
▶ RS 70	1405	700	660	70
▶ RS 100	1405	700	660	73
▶ RS 130	1400	700	660	76
▶ RS 150	1400–1420	1000	660	110
▶ RS 190	1400–1420	1000	660	115

(1) длина со стандартной и удлиненной головкой

ДИЗЕЛЬНЫЕ ГОРЕЛКИ
СО СНИЖЕННЫМИ
ВЫБРОСАМИ
ОКСИДОВ АЗОТА

ДИЗЕЛЬНЫЕ
ГОРЕЛКИ

МАЗУТНЫЕ
ГОРЕЛКИ

ГАЗОВЫЕ ГОРЕЛКИ
СО СНИЖЕННЫМИ
ВЫБРОСАМИ ОКСИДОВ АЗОТА

ГАЗОВЫЕ
ГОРЕЛКИ

ДВУХТОПЛИВНЫЕ ГОРЕЛКИ
СО СНИЖЕННЫМИ
ВЫБРОСАМИ ОКСИДОВ АЗОТА

ДВУХТОПЛИВНЫЕ
ГОРЕЛКИ

ПРОМЫШЛЕННЫЕ
ГОРЕЛКИ

КОМПОНЕНТЫ
СИСТЕМ

СЕРИЯ RS/M

Серия горелок RS/M мощностью от 45 до 2650 кВт разработана для использования в котлах горячей воды низкой или средней температуры, генераторах горячего воздуха или пара, котлах с маслом-теплоносителем.

Горелка (теплогенератор) RIELLO при установке в водогрейный котел (корпус нагревателя) с номинальной мощностью ≤ 400 кВт, используемый для нагрева и подачи горячей воды для бытового потребления, поддерживает установку:

- в работающие котлы (корпуса нагревателей) на месте эксплуатации для замены, в соответствии с пунктом (G) параграфа 2 статьи 1 регламента ЕС № 813/2013;
- в котлы (корпуса нагревателей), выпущенные на рынок после 26 сентября 2015 года, при новой установке;
- во все новые котлы (корпуса нагревателей), выпущенные на рынок до 26 сентября 2015 года.

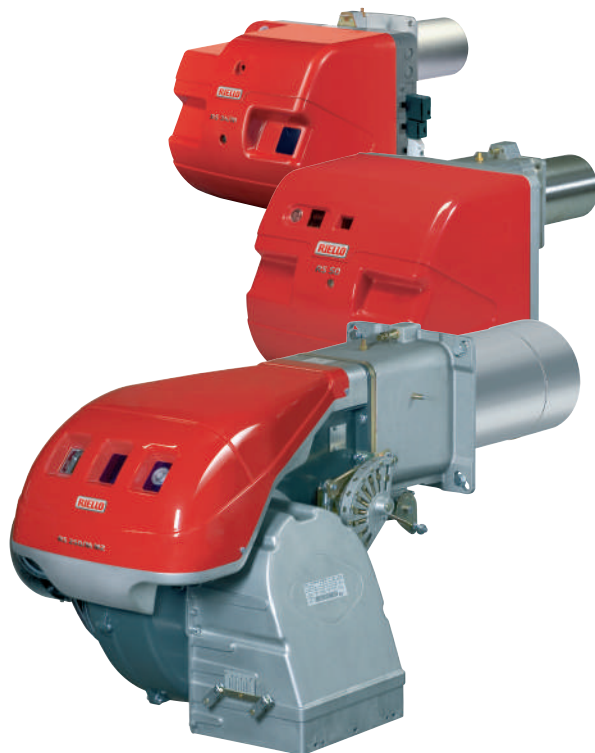

RS 34/M MZ	45/125 ÷	390 кВт
RS 44/M MZ	80/203 ÷	550 кВт
RS 50/M MZ	80/285 ÷	630 кВт
RS 64/M MZ	150/400 ÷	850 кВт
RS 70/M	150/470 ÷	930 кВт
RS 100/M	150/700 ÷	1340 кВт
RS 130/M	254/920 ÷	1600 кВт
RS 150/M	300/900 ÷	1850 кВт
RS 190/M	470/1279 ÷	2290 кВт
RS 250/M MZ	600/1250 ÷	2650 кВт

РАБОЧИЕ ОБЛАСТИ

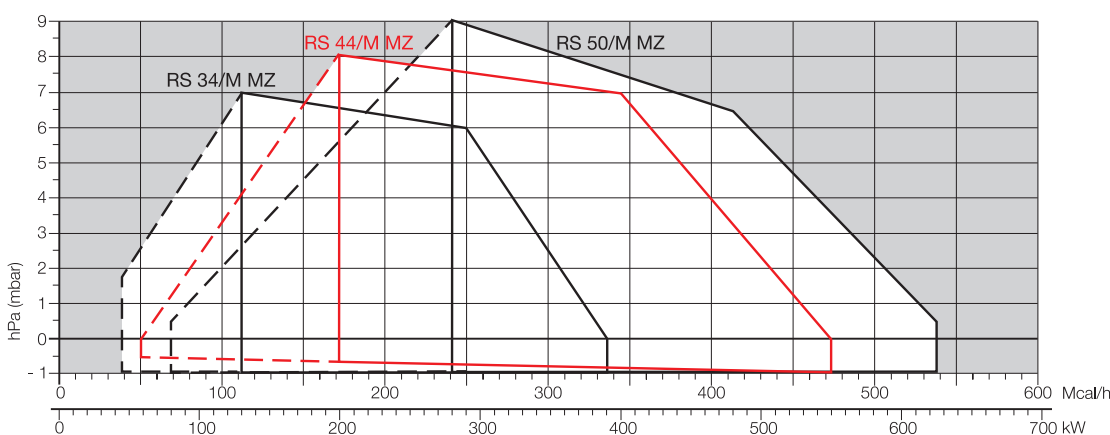

Полезная рабочая область для выбора горелки

Диапазон модуляции

Условия испытаний в соответствии с EN676
Температура: 20 °C
Давление: 1013,5 мбар
Высота: 0 м над уровнем моря

Модуляционные газовые горелки СЕРИЯ RS/M

РАБОЧИЕ ОБЛАСТИ

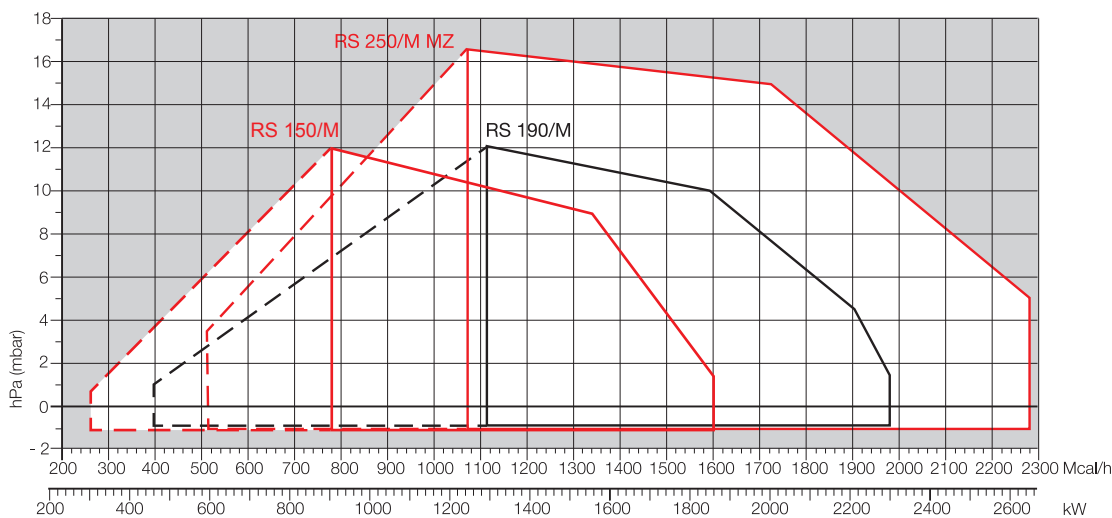
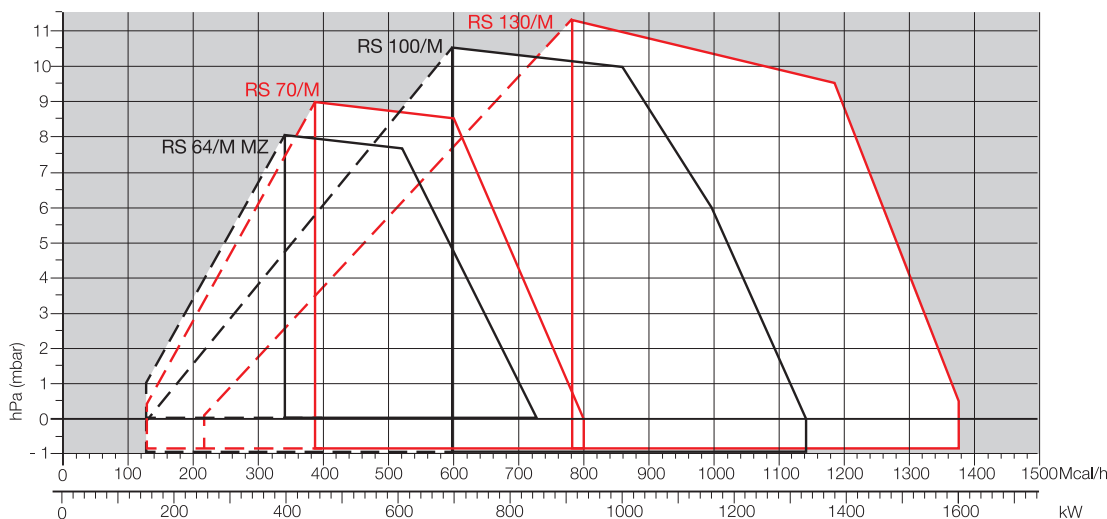

УПАКОВКА

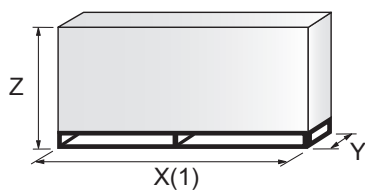

МОДЕЛЬ	X (1)	Y	Z	кг
▶ RS 34/M MZ	1000	485	500	32
▶ RS 44/M MZ	1000	485	500	33
▶ RS 50/M MZ	1200	502	520	41
▶ RS 64/M MZ	1200	580	520	42
▶ RS 70/M	1405	700	660	70
▶ RS 100/M	1405	700	660	73
▶ RS 130/M	1405	700	660	76
▶ RS 150/M	1400–1420	1000	660	110
▶ RS 190/M	1400–1420	1000	660	115
▶ RS 250/M MZ	1400–1420	1040	725	117

(1) длина со стандартной и удлиненной головкой

ДИЗЕЛЬНЫЕ ГОРЕЛКИ
СО СНИЖЕННЫМИ
ВЫБРОСАМИ
ОКСИДОВ АЗОТА

ДИЗЕЛЬНЫЕ
ГОРЕЛКИ

МАЗУТНЫЕ
ГОРЕЛКИ

ГАЗОВЫЕ ГОРЕЛКИ
СО СНИЖЕННЫМИ
ВЫБРОСАМИ ОКСИДОВ АЗОТА

ГАЗОВЫЕ
ГОРЕЛКИ

ДВУХТОПЛИВНЫЕ ГОРЕЛКИ
СО СНИЖЕННЫМИ
ВЫБРОСАМИ ОКСИДОВ АЗОТА

ДВУХТОПЛИВНЫЕ
ГОРЕЛКИ

ПРОМЫШЛЕННЫЕ
ГОРЕЛКИ

КОМПОНЕНТЫ
СИСТЕМ

СЕРИЯ RS/E-EV MZ

Серия горелок RS/E-EV MZ мощностью от 44 до 2650 кВт основана на новой цифровой системе управления горелкой, Riello REC27, которая способна поддерживать заданное соотношение воздуха и топлива, управляя независимыми серводвигателями. Это позволяет оптимизировать управление мощностью и обеспечить надлежащее сгорание и безопасную работу во всем диапазоне модуляции. Это могут быть двухступенчатые прогрессивные или модуляционные горелки с ПИД-регулятором и необходимыми датчиками. Горелки серии RS/E MZ имеют высокий КПД в самых разных применениях и позволяют снижать расход топлива и эксплуатационные расходы. Модель RS 250/EV MZ, оснащенная REC37, поддерживает технологию регулирования скорости привода на основе преобразователя частоты для изменения потока воздуха за счет изменения частоты вращения двигателя. Оптимизация уровня шума достигнута благодаря специальной конструкции контура всасывания воздуха и облицовке из звукоизолирующего материала.

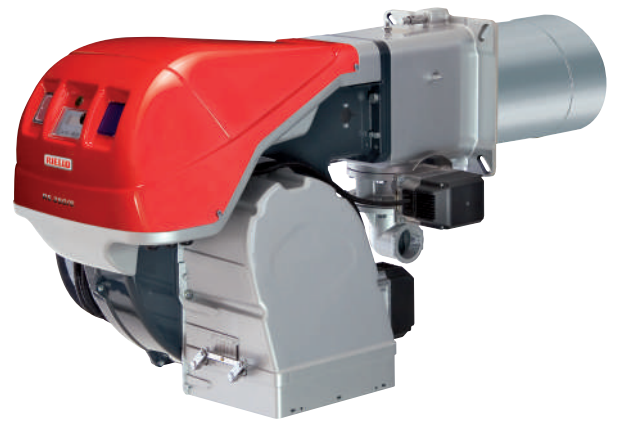

Горелка (теплогенератор) RIELLO при установке в водогрейный котел (корпус нагревателя) с номинальной мощностью ≤ 400 кВт, используемый для нагрева и подачи горячей воды для бытового потребления, поддерживает установку:

- в работающие котлы (корпуса нагревателей) на месте эксплуатации для замены, в соответствии с пунктом (G) параграфа 2 статьи 1 регламента ЕС № 813/2013;
- в котлы (корпуса нагревателей), выпущенные на рынок после 26 сентября 2015 года, при новой установке;
- во все новые котлы (корпуса нагревателей), выпущенные на рынок до 26 сентября 2015 года.

RS 34/E MZ	44/130 ÷ 390 кВт
RS 44/E MZ	80/200 ÷ 550 кВт
RS 50/E MZ	85/290 ÷ 580 кВт
RS 64/E MZ	150/400 ÷ 850 кВт
RS 70/E	135/465 ÷ 814 кВт
RS 100/E	150/698 ÷ 1163 кВт
RS 130/E	254/920 ÷ 1600 кВт
RS 190/E	470/1279 ÷ 2290 кВт
RS 250/E MZ	600/1250 ÷ 2650 кВт
RS 250/EV MZ	600/1250 ÷ 2650 кВт

РАБОЧИЕ ОБЛАСТИ

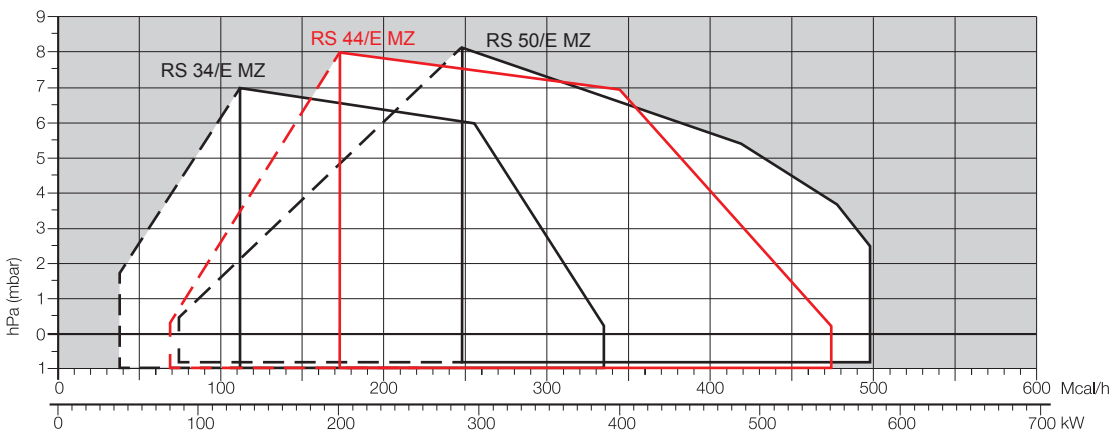

Полезная рабочая область для выбора горелки

Диапазон модуляции

Условия испытаний в соответствии с EN676
Температура: 20 °C
Давление: 1013,5 мбар
Высота: 0 м над уровнем моря

ДИЗЕЛЬНЫЕ ГОРЕЛКИ
СО СНИЖЕННЫМИ
ВЫБРОСАМИ
ОКСИДОВ АЗОТА

ДИЗЕЛЬНЫЕ
ГОРЕЛКИ

МАЗУТНЫЕ
ГОРЕЛКИ

ГАЗОВЫЕ ГОРЕЛКИ
СО СНИЖЕННЫМИ
ВЫБРОСАМИ
ОКСИДОВ АЗОТА

ГАЗОВЫЕ
ГОРЕЛКИ

ДВУХТОПЛИВНЫЕ ГОРЕЛКИ
СО СНИЖЕННЫМИ
ВЫБРОСАМИ
ОКСИДОВ АЗОТА

ДВУХТОПЛИВНЫЕ
ГОРЕЛКИ

ПРОМЫШЛЕННЫЕ
ГОРЕЛКИ

КОМПОНЕНТЫ
СИСТЕМ

Модуляционные газовые горелки СЕРИЯ RS/E-EV MZ

РАБОЧИЕ ОБЛАСТИ

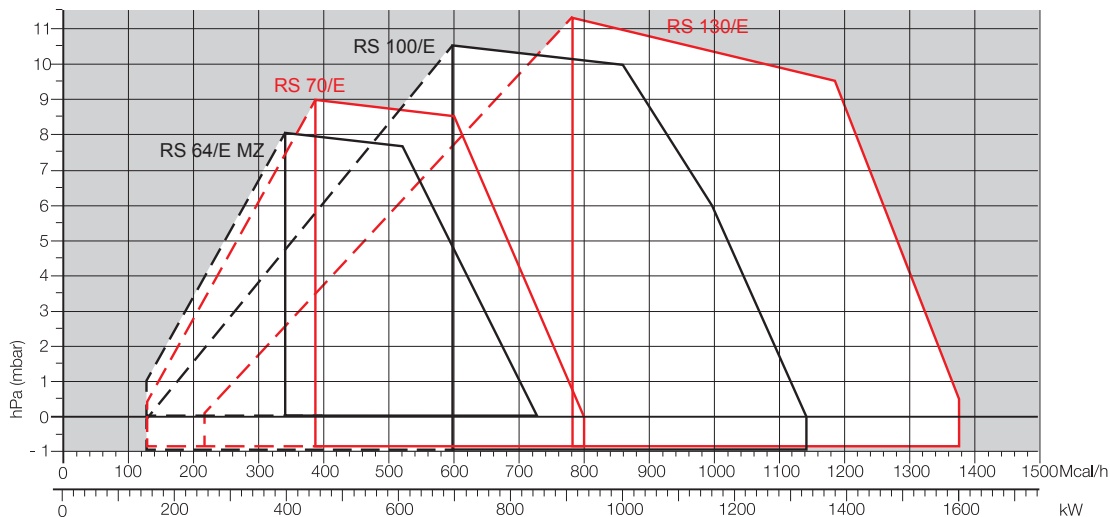

Полезная рабочая область для выбора горелки

Диапазон модуляции

Условия испытаний в соответствии с EN676
Температура: 20 °C
Давление: 1013,5 мбар
Высота: 0 м над уровнем моря

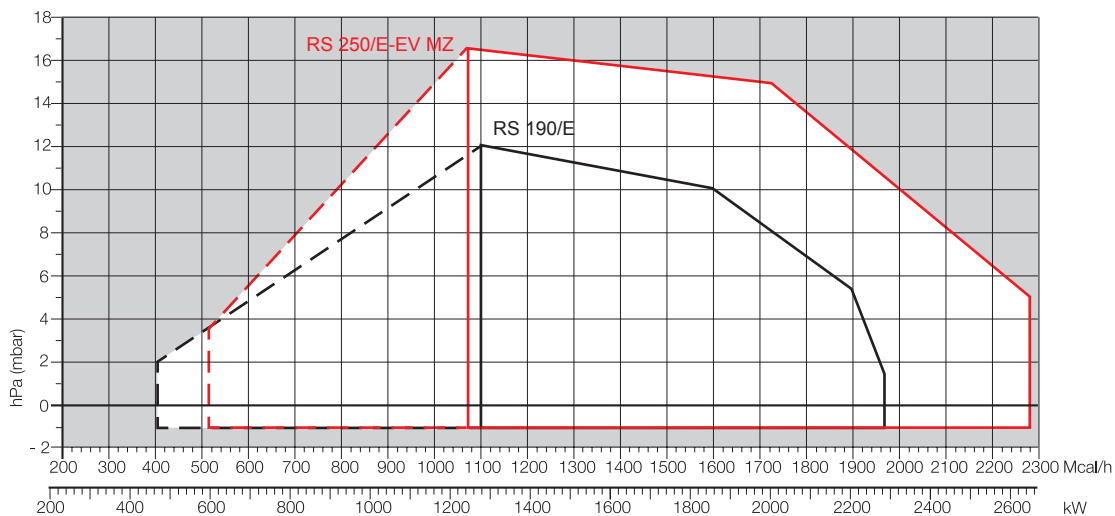

УПАКОВКА

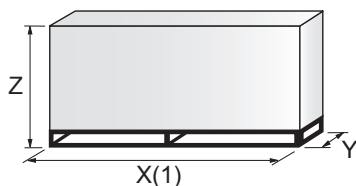

МОДЕЛЬ	X (1)	Y	Z	кг
▶ RS 34/E MZ	1000	485	500	39
▶ RS 44/E MZ	1000	485	500	40
▶ RS 50/E MZ	1200	502	630	48
▶ RS 64/E MZ	1200	580	630	50
▶ RS 70/E	1405	700	660	78
▶ RS 100/E	1405	700	660	81
▶ RS 130/E	1405	700	660	84
▶ RS 190/E	1405	1000	660	89
▶ RS 250/E-EV MZ	1405–1420	1000	660	125

(1) длина со стандартной и удлиненной головкой

ДИЗЕЛЬНЫЕ ГОРЕЛКИ
СО СНИЖЕННЫМИ
ВЫБРОСАМИ
ОКСИДОВ АЗОТА

ДИЗЕЛЬНЫЕ
ГОРЕЛКИ

МАЗУТНЫЕ
ГОРЕЛКИ

ГАЗОВЫЕ ГОРЕЛКИ
СО СНИЖЕННЫМИ
ВЫБРОСАМИ ОКСИДОВ АЗОТА

ГАЗОВЫЕ
ГОРЕЛКИ

ДВУХТОПЛИВНЫЕ ГОРЕЛКИ
СО СНИЖЕННЫМИ
ВЫБРОСАМИ ОКСИДОВ АЗОТА

ДВУХТОПЛИВНЫЕ
ГОРЕЛКИ

ПРОМЫШЛЕННЫЕ
ГОРЕЛКИ

КОМПОНЕНТЫ
СИСТЕМ

СЕРИЯ RS 310-410-510-610/M MZ

Серия горелок RS 310-410-510-610/M MZ мощностью от 1300 до 6300 кВт разработана для использования в котлах горячей воды низкой или средней температуры, генераторах горячего воздуха или пара, котлах с маслом-теплоносителем. Это могут быть двухступенчатые прогрессивные или модуляционные горелки с ПИД-регулятором или внешним сигналом 4–20 мА / 0–10 В.



RS 310/M MZ	600/1300 ÷ 3900	кВт
RS 410/M MZ	800/2000 ÷ 4900	кВт
RS 510/M MZ	800/2200 ÷ 5520	кВт
RS 610/M MZ	820/2400 ÷ 6300	кВт

РАБОЧИЕ ОБЛАСТИ

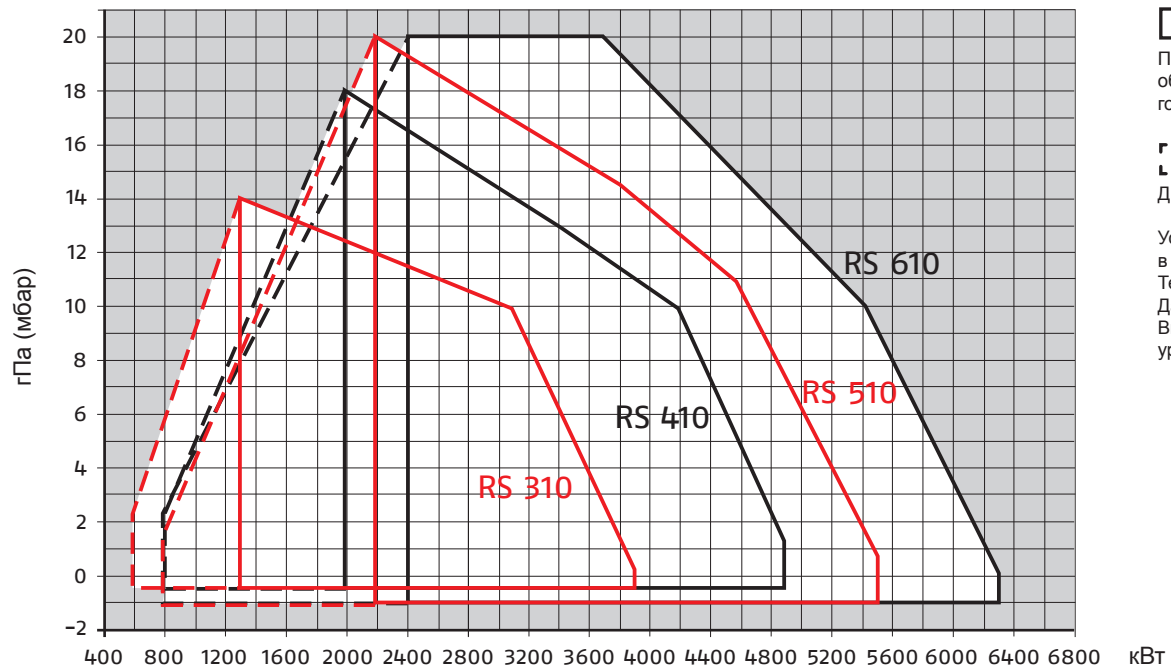

Полезная рабочая область для выбора горелки

Диапазон модуляции

Условия испытаний в соответствии с EN676
Температура: 20 °C
Давление: 1013,5 мбар
Высота: 0 м над уровнем моря

УПАКОВКА

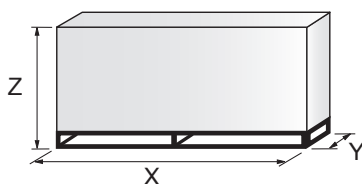

Модель	X	Y	Z	кг
▶ RS 310/M MZ	2040	1180	1125	250
▶ RS 410/M MZ	2040	1180	1125	250
▶ RS 510/M MZ	2040	1180	1125	250
▶ RS 610/M MZ	2040	1180	1125	280

Модуляционные газовые горелки

СЕРИЯ RS 310-410-510-610/E-/EV MZ

Серия горелок RS 310-410-510-610/E-/EV MZ мощностью от 1300 до 6300 кВт разработана для использования в котлах горячей воды низкой или средней температуры, генераторах горячего воздуха или пара, котлах с маслом-теплоносителем.

RS 310/E-/EV MZ	600/1300 ÷ 3900 кВт
RS 410/E-/EV MZ	800/2000 ÷ 4900 кВт
RS 510/E-/EV MZ	800/2200 ÷ 5520 кВт
RS 610/E-/EV MZ	820/2400 ÷ 6300 кВт



РАБОЧИЕ ОБЛАСТИ

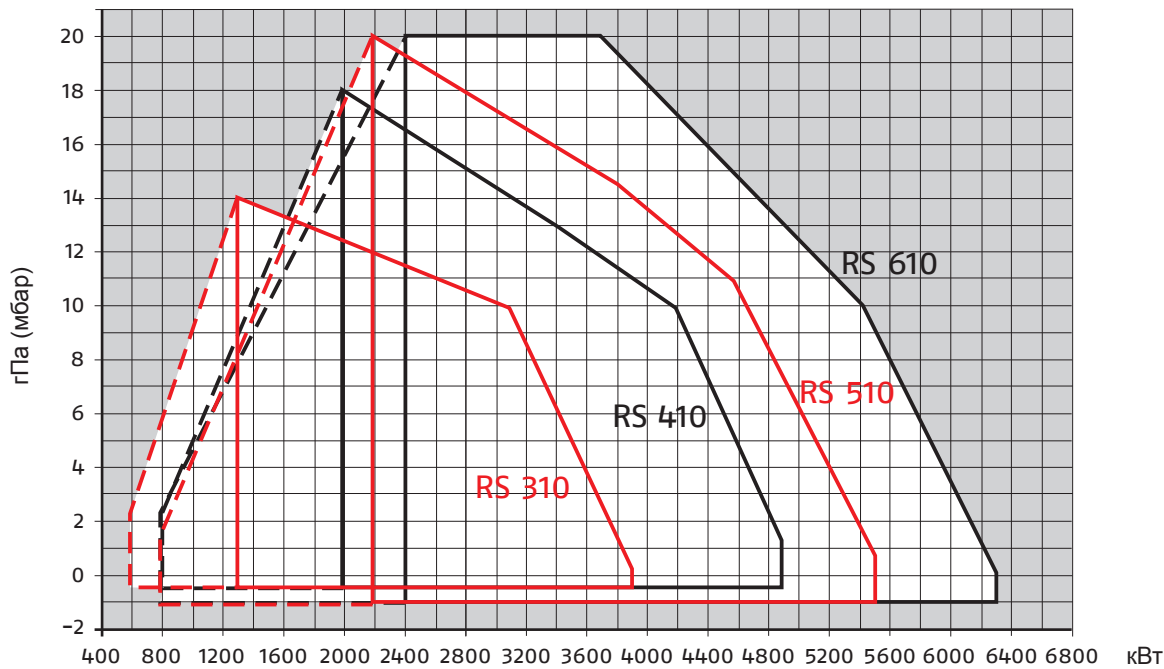

Полезная рабочая область для выбора горелки



Диапазон модуляции

Условия испытаний в соответствии с EN676
Температура: 20 °C
Давление: 1013,5 мбар
Высота: 0 м над уровнем моря

УПАКОВКА

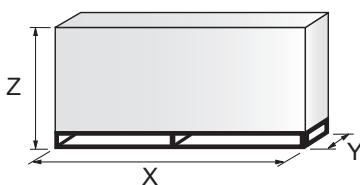

Модель	X	Y	Z	кг
▶ RS 310/E-/EV	2040	1180	1125	250
▶ RS 410/E-/EV	2040	1180	1125	250
▶ RS 510/E-/EV	2040	1180	1125	250
▶ RS 610/E-/EV	2040	1180	1125	250

ДИЗЕЛЬНЫЕ ГОРЕЛКИ
СО СНИЖЕННЫМИ
ВЫБРОСАМИ
ОКСИДОВ АЗОТА

ДИЗЕЛЬНЫЕ
ГОРЕЛКИ

МАЗУТНЫЕ
ГОРЕЛКИ

ГАЗОВЫЕ ГОРЕЛКИ
СО СНИЖЕННЫМИ
ВЫБРОСАМИ
ОКСИДОВ АЗОТА

ГАЗОВЫЕ
ГОРЕЛКИ

ДВУХТОПЛИВНЫЕ ГОРЕЛКИ
СО СНИЖЕННЫМИ
ВЫБРОСАМИ
ОКСИДОВ АЗОТА

ДВУХТОПЛИВНЫЕ
ГОРЕЛКИ

ПРОМЫШЛЕННЫЕ
ГОРЕЛКИ

КОМПОНЕНТЫ
СИСТЕМ

СЕРИЯ RS 1000÷1200/M C01



Популярная серия горелок RS 300-800/M, до этого момента с максимальной мощностью 8 МВт, была расширена за счет двух новых мощных горелок RS 1000-1200/M, которые расширили диапазон мощности серии до 12 МВт и повысили универсальность применения серии в современных тепло- и парогенераторах.

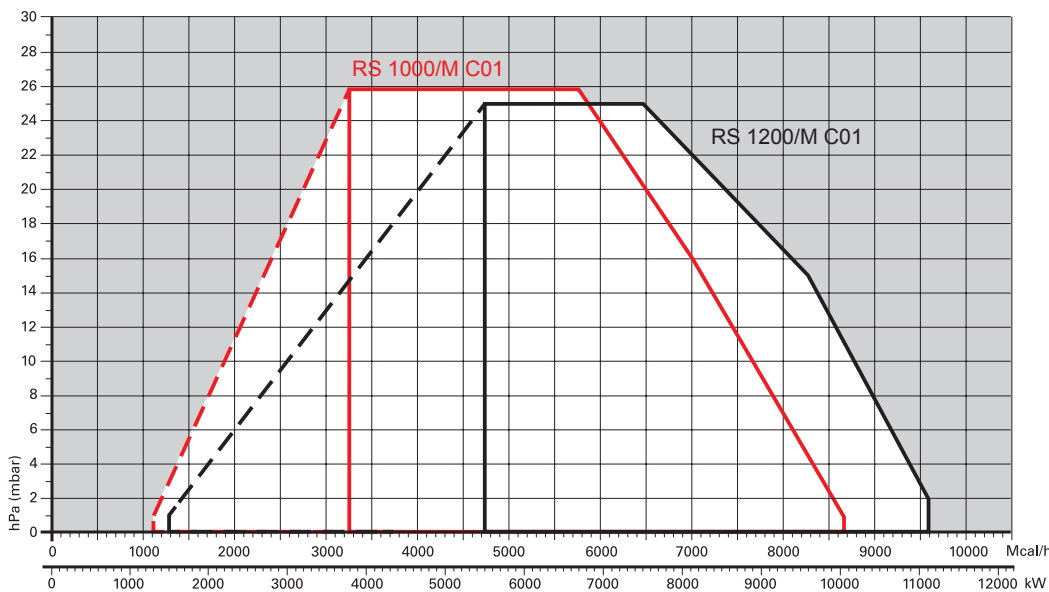

RS 1000/M C01	1100/4000 ÷ 10 100 кВт
RS 1200/M C01	1500/5500 ÷ 11 100 кВт

РАБОЧИЕ ОБЛАСТИ



 Полезная рабочая область для выбора горелки
 Диапазон модуляции
 Условия испытаний в соответствии с EN676
 Температура: 20 °C
 Давление: 1013,5 мбар
 Высота: 0 м над уровнем моря

УПАКОВКА

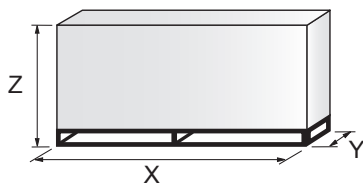

МОДЕЛЬ	X	Y	Z	кг
▶ RS 1000/M C01	2400	1400	1595	500
▶ RS 1200/M C01	2400	1400	1595	550

Модуляционные газовые горелки

СЕРИЯ RS 1000÷2000/E-/EV C01

Популярные горелки серии RS 1000-1200/E-EV, ранее известные как RS/E и RS/EV C01, имеют моноблочную конструкцию, т. е. все необходимые компоненты установлены в одном блоке, что упрощает и ускоряет установку, а также повышает универсальность применения.

Эта серия горелок мощностью от 4000 до 19 500 кВт разработана для использования в котлах горячей воды или промышленных генераторах пара.

Серия RS/E поддерживает работу с модуляцией, а серия RS/EV — работу с модуляцией и регулированием скорости привода.

Регулирующее устройство позволяет достигать высокого отношения модуляции во всем диапазоне тепловой нагрузки.

Поэтому горелка может точно обеспечивать требуемую мощность. Это позволяет достигать высокого КПД и стабильности системы, а также снижать потребление топлива и эксплуатационные расходы.

В настройках меню можно выбрать прерывистый или непрерывный режим работы горелки.

Инновационная система регулировки головки горения обеспечивает точное перемещение во время модуляции.



RS 1000/E-/EV C01	1100/4000	÷10	100	кВт
RS 1200/E-/EV C01	1500/5500	÷11	100	кВт
RS 1300/E-/EV C01	2500/7500	÷13	000	кВт
RS 1600/E-/EV C01	3065/9503	÷15	560	кВт
RS 2000/E-/EV C01	4000/12000	÷19	500	кВт

УПАКОВКА

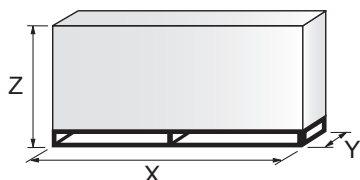

МОДЕЛЬ	X	Y	Z	кг
▶ RS 1000/E-EV C01	2400	1400	1595	500
▶ RS 1200/E-EV C01	2400	1400	1595	550
▶ RS 1300/E-EV C01	3000	1800	1750	1180
▶ RS 1600/E-EV C01	3000	1800	1750	1180
▶ RS 2000/E-EV C01	3000	1800	1750	1180

Модуляционные газовые горелки СЕРИЯ RS 1000-2000/E-/EV C01

РАБОЧИЕ ОБЛАСТИ

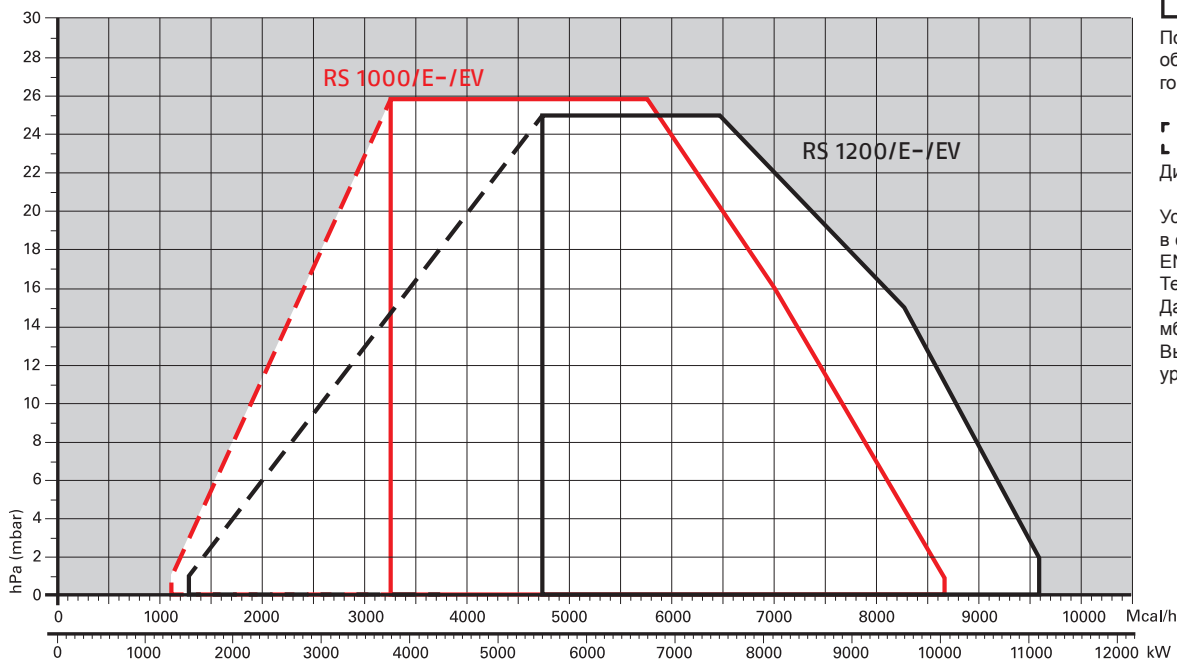

□ Полезная рабочая область для выбора горелки

▭ Диапазон модуляции

Условия испытаний в соответствии с EN676
Температура: 20 °C
Давление: 1013,5 мбар
Высота: 0 м над уровнем моря

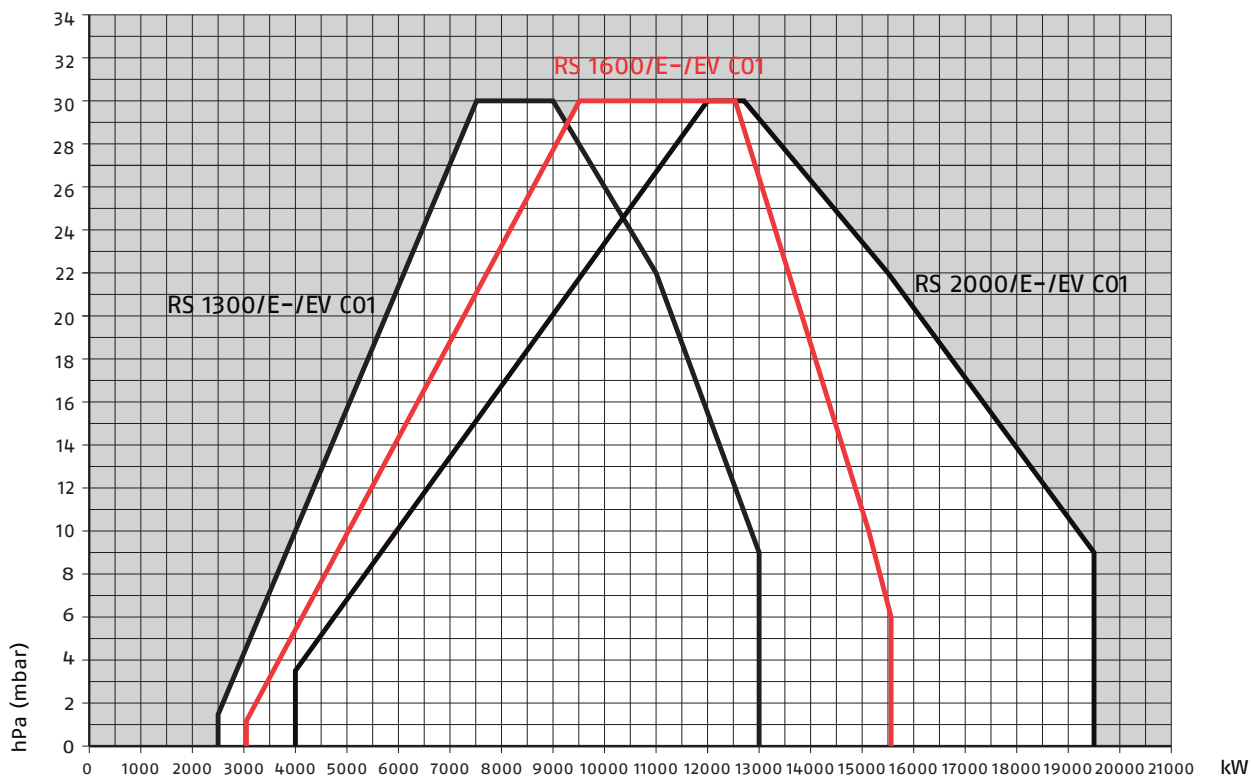

Одноступенчатые газовые горелки

СЕРИЯ GAS

В серию GAS входят горелки мощностью от 130 до 1050 кВт. Устанавливаемая с учетом требуемой мощности головка этой одноступенчатой горелки обеспечивает оптимальную производительность для полного сгорания при сниженном расходе топлива.

Горелка (теплогенератор) RIELLO при установке в водогрейный котел (корпус нагревателя) с номинальной мощностью ≤ 400 кВт, используемый для нагрева и подачи горячей воды для бытового потребления, поддерживает установку:

- в работающие котлы (корпуса нагревателей) на месте эксплуатации для замены, в соответствии с пунктом (G) параграфа 2 статьи 1 регламента EC № 813/2013;
- в котлы (корпуса нагревателей), выпущенные на рынок после 26 сентября 2015 года, при новой установке;
- во все новые котлы (корпуса нагревателей), выпущенные на рынок до 26 сентября 2015 года.



GAS 3	130 ÷ 350 кВт
GAS 4	185 ÷ 465 кВт
GAS 5	325 ÷ 660 кВт
GAS 6	525 ÷ 1050 кВт

РАБОЧИЕ ОБЛАСТИ

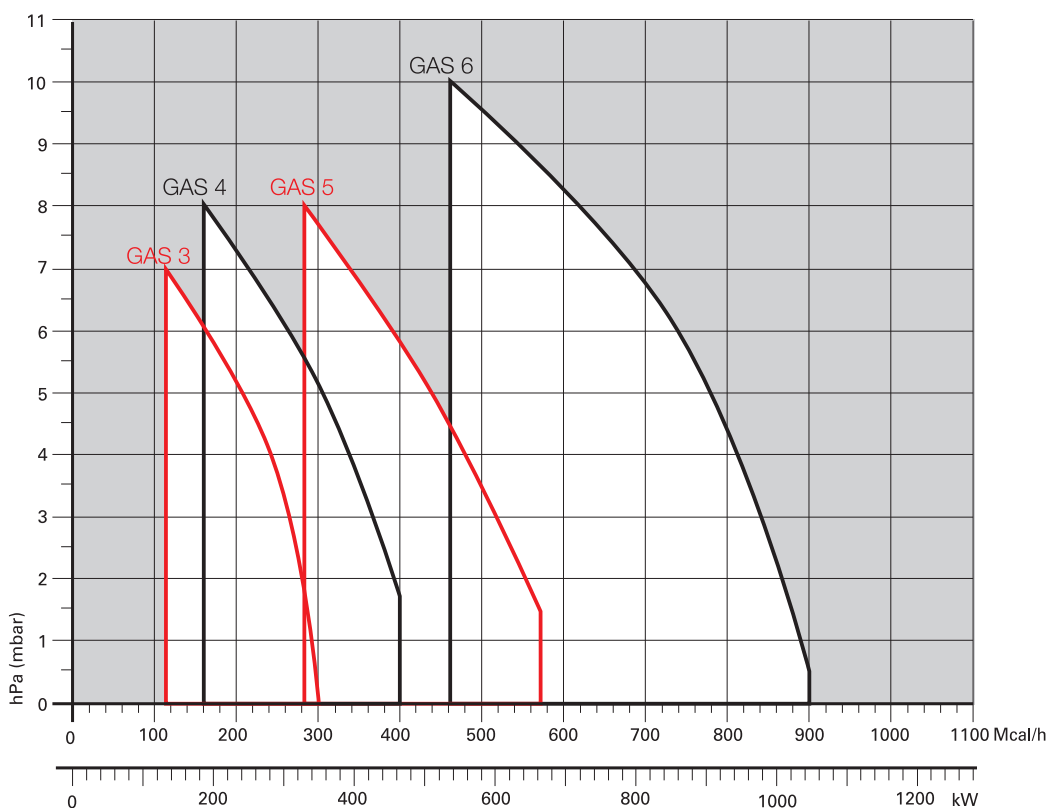

Полезная рабочая область для выбора горелки

Условия испытаний в соответствии с EN676
Температура: 20 °C
Давление: 1013,5 мбар
Высота: 0 м над уровнем моря

УПАКОВКА

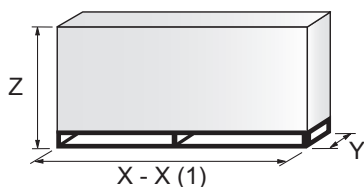

МОДЕЛЬ	X - X (1)	Y	Z	кг
▶ GAS 3	850	545	473	32
▶ GAS 4	850	545	473	38
▶ GAS 5	895	543	520	41
▶ GAS 6	1045	543	555	58

(1) Длина с удлиненной головкой горения

СЕРИЯ GAS/2

Горелка (теплогенератор) RIELLO при установке в водогрейный котел (корпус нагревателя) с номинальной мощностью ≤ 400 кВт, используемый для нагрева и подачи горячей воды для бытового потребления, поддерживает установку:

- в работающие котлы (корпуса нагревателей) на месте эксплуатации для замены, в соответствии с пунктом (G) параграфа 2 статьи 1 регламента ЕС № 813/2013;
- в котлы (корпуса нагревателей), выпущенные на рынок после 26 сентября 2015 года, при новой установке;
- во все новые котлы (корпуса нагревателей), выпущенные на рынок до 26 сентября 2015 года.

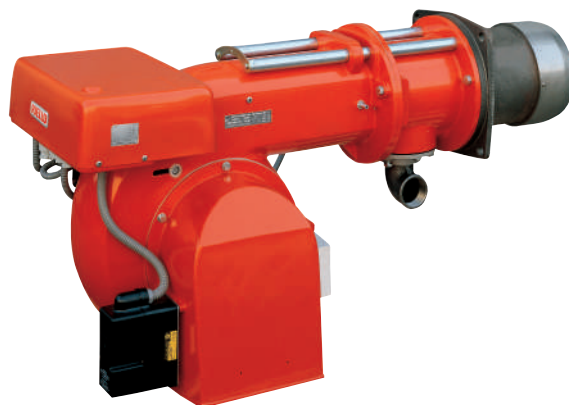

GAS 3/2	80/130 ÷	350 кВт
GAS 4/2	120/180 ÷	470 кВт
GAS 5/2	155/320 ÷	660 кВт
GAS 6/2	300/520 ÷	1050 кВт
GAS 7/2	400/800 ÷	1760 кВт
GAS 9/2	1000/1750 ÷	3200 кВт

РАБОЧИЕ ОБЛАСТИ

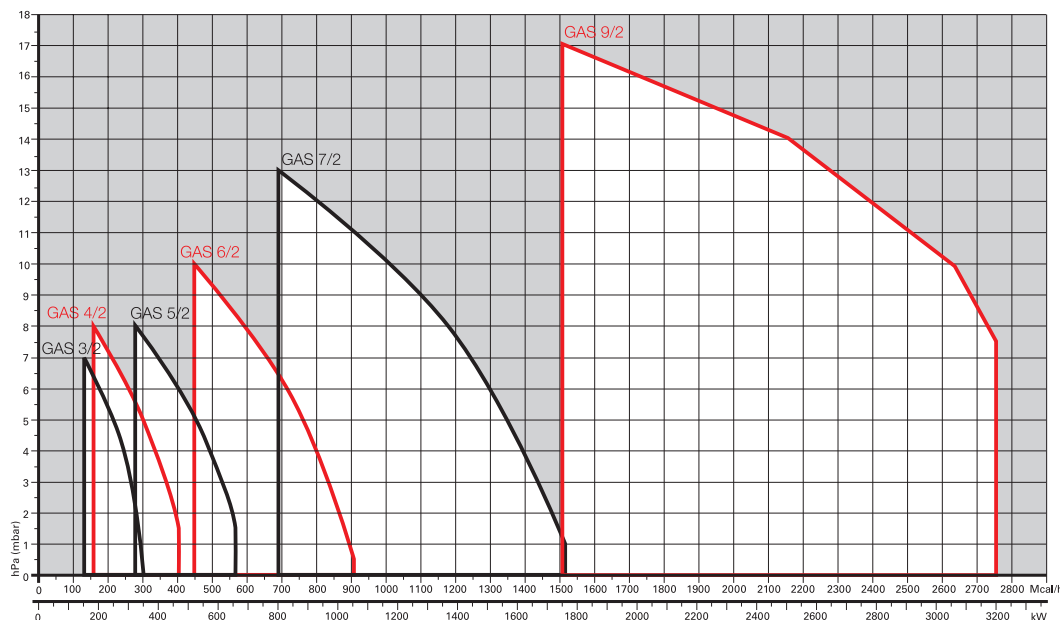

□
Полезная рабочая область для выбора горелки

Условия испытаний в соответствии с EN676
Температура: 20 °C
Давление: 1013,5 мбар
Высота: 0 м над уровнем моря

УПАКОВКА

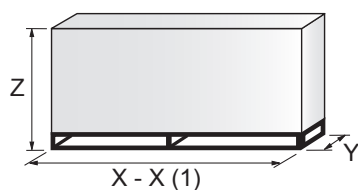

МОДЕЛЬ	X - X (1)	Y	Z	кг
▶ GAS 3/2	850	545	473	34
▶ GAS 4/2	850	545	473	40
▶ GAS 5/2	895	543	520	43
▶ GAS 6/2	1045	543	555	60
▶ GAS 7/2	1400	850	650	98
▶ GAS 9/2	1870	920	910	240

(1) Длина с удлиненной головкой горения

Модуляционные газовые горелки

СЕРИЯ GAS P/M

В серию GAS P/M входят горелки мощностью от 130 до 4885 кВт. Это двухступенчатые прогрессивные или полностью модуляционные горелки с усовершенствованной системой управления модуляцией и датчиками. Горелки серии GAS P/M подходят для применений, требующих универсальности управления (технологические процессы, пар, абсорбционное охлаждение) и регулируемого выхода.

Конструкция из листового металла позволяет использовать эти горелки в применениях, где пластиковые детали могут быть легко повреждены или деформированы. Выполнение технического обслуживания упрощено благодаря салазкам, обеспечивающим доступ к головке горения без извлечения горелки из котла.

Горелка (теплогенератор) RIELLO при установке в водогрейный котел (корпус нагревателя) с номинальной мощностью ≤ 400 кВт, используемый для нагрева и подачи горячей воды для бытового потребления, поддерживает установку:

- в работающие котлы (корпуса нагревателей) на месте эксплуатации для замены, в соответствии с пунктом (G) параграфа 2 статьи 1 регламента ЕС № 813/2013;
- в котлы (корпуса нагревателей), выпущенные на рынок после 26 сентября 2015 года, при новой установке;
- во все новые котлы (корпуса нагревателей), выпущенные на рынок до 26 сентября 2015 года.

РАБОЧИЕ ОБЛАСТИ

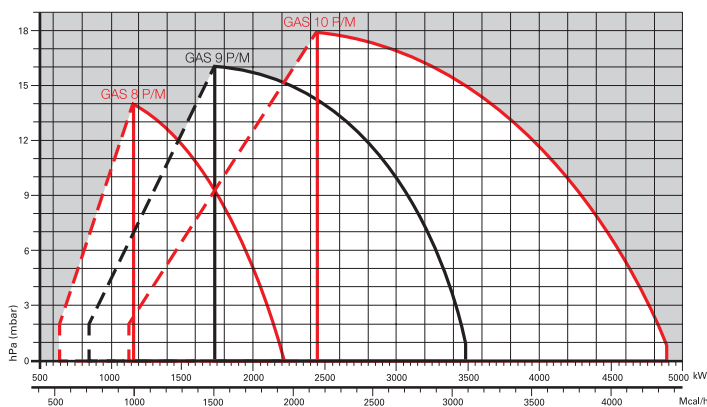
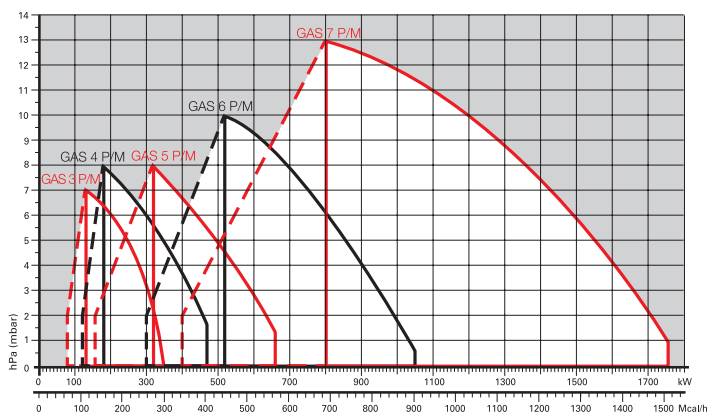

Полезная рабочая область для выбора горелки

Диапазон модуляции

Условия испытаний в соответствии с EN676 Температура: 20 °C Давление: 1013,5 мбар Высота: 0 м над уровнем моря



GAS 3 P/M	80/130 ÷	350 кВт
GAS 4 P/M	120/180 ÷	470 кВт
GAS 5 P/M	155/320 ÷	660 кВт
GAS 6 P/M	300/520 ÷	1050 кВт
GAS 7 P/M	400/800 ÷	1760 кВт
GAS 8 P/M	640/1163 ÷	2210 кВт
GAS 9 P/M	870/1744 ÷	3488 кВт
GAS 10 P/M	1140/2441 ÷	4885 кВт

УПАКОВКА

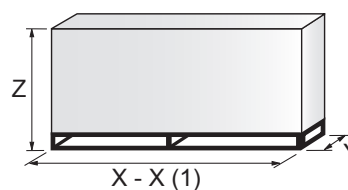

МОДЕЛЬ	X (1)	Y	Z	кг
▶ GAS 3 P/M	930	705	555	37
▶ GAS 4 P/M	930	705	555	43
▶ GAS 5 P/M	930	705	555	46
▶ GAS 6 P/M	1045	705	555	63
▶ GAS 7 P/M	1400	850	650	101
▶ GAS 8 P/M	1740	990	950	195
▶ GAS 9 P/M	2040	1180	1125	240
▶ GAS 10 P/M	2040	1180	1125	310

(1) Длина с удлиненной головкой горения

ДИЗЕЛЬНЫЕ ГОРЕЛКИ
СО СНИЖЕННЫМИ
ВЫБРОСАМИ
ОКСИДОВ АЗОТА

ДИЗЕЛЬНЫЕ
ГОРЕЛКИ

МАЗУТНЫЕ
ГОРЕЛКИ

ГАЗОВЫЕ ГОРЕЛКИ
СО СНИЖЕННЫМИ
ВЫБРОСАМИ ОКСИДОВ АЗОТА

ГАЗОВЫЕ
ГОРЕЛКИ

ДУХТОПЛИВНЫЕ ГОРЕЛКИ
СО СНИЖЕННЫМИ
ВЫБРОСАМИ ОКСИДОВ АЗОТА

ДУХТОПЛИВНЫЕ
ГОРЕЛКИ

ПРОМЫШЛЕННЫЕ
ГОРЕЛКИ

КОМПОНЕНТЫ
СИСТЕМ

RIELLO

Модуляционные двухтопливные горелки со сниженными выбросами оксидов азота

СЕРИЯ RLS 68÷160/M MX

Серия горелок RLS/M MX мощностью от 350 до 1840 кВт разработана для использования в котлах горячей воды низкой или средней температуры, генераторах горячего воздуха или пара, котлах с маслом-теплоносителем.

На стороне жидкого топлива используется двухступенчатый режим, а на стороне газа — модуляционный режим при установке ПИД-регулятора и необходимых датчиков.

Горелки серии RLS/M MX имеют высокий КПД в самых разных применениях и позволяют снижать расход топлива и эксплуатационные расходы.



RLS 68/M MX	200/350–860	кВт
RLS 120/M MX	300/600–1200	кВт
RLS 160/M MX	300/930–1840	кВт

РАБОЧИЕ ОБЛАСТИ

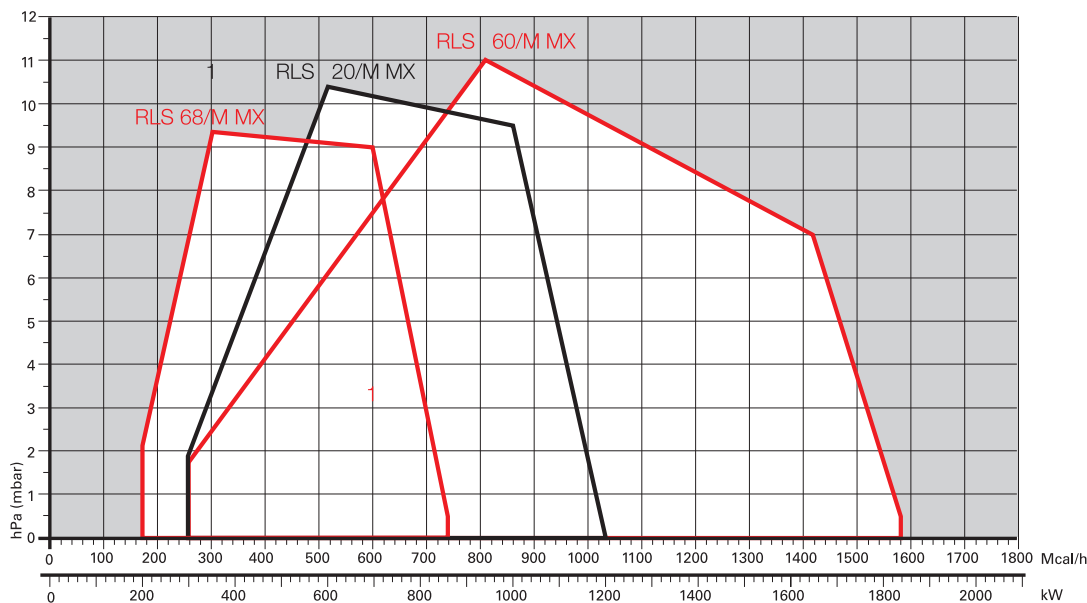

УПАКОВКА

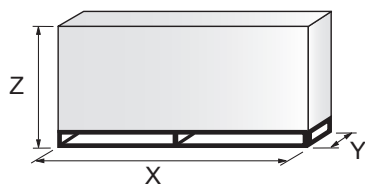

МОДЕЛЬ	X (1)	Y	Z	кг
▶ RLS 68/M MX	1400	975	645	115
▶ RLS 120/M MX	1400	975	645	120
▶ RLS 160/M MX	1400	975	645	135

(1) Длина со стандартной и удлиненной головкой горения.

Модуляционные двухтопливные горелки со сниженными выбросами оксидов азота

СЕРИЯ RLS 310÷610/M MX

Горелки серии RLS/M MX имеют моноблочную конструкцию, т. е. все необходимые компоненты установлены в одном блоке, что упрощает и ускоряет установку, а также повышает универсальность применения.

Эта серия горелок мощностью от 1200 до 6155 кВт разработана для использования в котлах горячей или перегретой воды или генераторах пара.

Горелки могут поддерживать двухступенчатое прогрессивное или модуляционное регулирование для дизельного топлива и газа при установке ПИД-регулятора.

Регулирующее устройство с механическим кулачком позволяет достигать высокого отношения модуляции во всем диапазоне тепловой нагрузки. Поэтому горелки могут точно обеспечивать требуемую мощность. Это позволяет достигать высокого КПД и стабильности системы, а также снижать потребление топлива и эксплуатационные расходы.

Головка горения обеспечивает пониженные выбросы (оксиды азота < 60 мг/кВт ч для газа). Уникальная конструкция обеспечивает низкий уровень шума и энергопотребление, а также простую установку и техническое обслуживание.

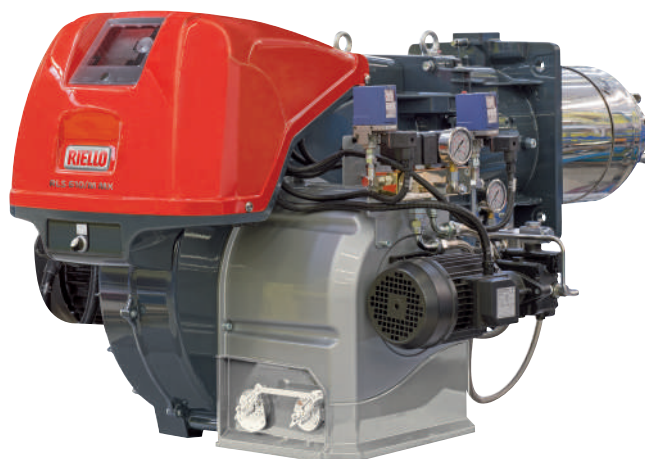

RLS 310/M MX	600/1200 ÷ 3600 кВт
RLS 410/M MX	640/1500 ÷ 4200 кВт
RLS 510/M MX	660/1800 ÷ 5170 кВт
RLS 610/M MX	1000/2200 ÷ 6155 кВт

УПАКОВКА

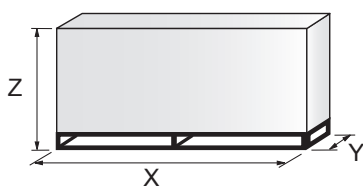

МОДЕЛЬ	X	Y	Z	кг
▶ RLS 310/M MX	2040	1180	1125	300
▶ RLS 410/M MX	2040	1180	1125	300
▶ RLS 510/M MX	2040	1180	1125	300
▶ RLS 610/M MX	2400	1400	1595	320

Модуляционные двухтопливные горелки со сниженными выбросами оксидов азота СЕРИЯ RLS 310÷610/М МХ

РАБОЧИЕ ОБЛАСТИ

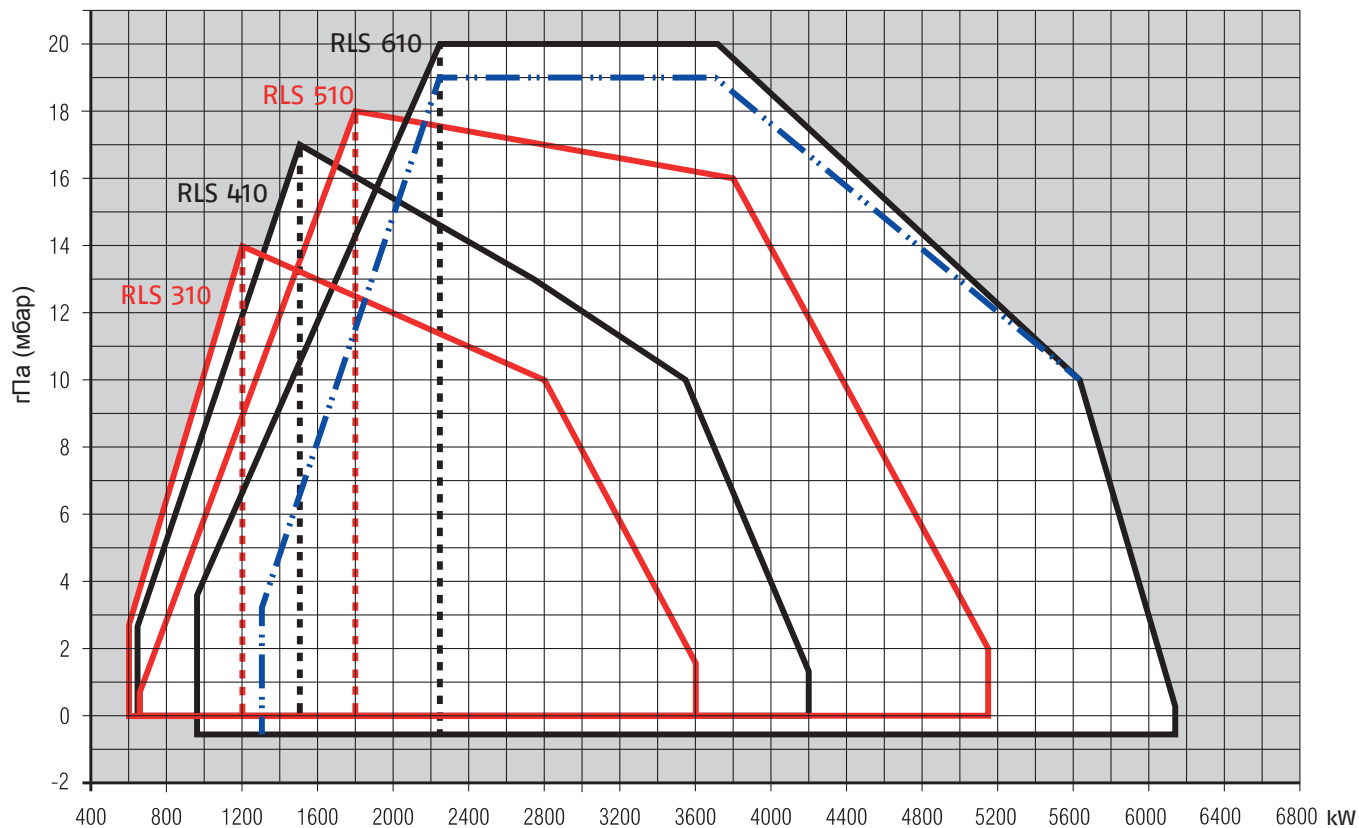

Полезная рабочая область для выбора горелки



Диапазон модуляции

Условия испытаний в соответствии с EN267-EN676

Температура: 20 °C

Давление: 1013,5 мбар

Высота: 0 м над уровнем моря



Рабочая область для дизельного топлива для модели RLS 610 (мин. мощность: 1300 кВт)

Модуляционные двухтопливные горелки со сниженными выбросами оксидов азота

СЕРИЯ RLS/BP MX

Горелки серии RLS/BP MX имеют моноблочную конструкцию, т. е. все необходимые компоненты установлены в одном блоке, что упрощает и ускоряет установку, а также повышает универсальность применения.

Эта серия горелок мощностью от 1250 до 4500 кВт разработана для использования в котлах горячей или перегретой воды или генераторах пара. В горелках используется 2-ступенчатое регулирование на стороне жидкого топлива и двухступенчатое прогрессивное регулирование на стороне газа. На стороне газа можно также использовать модуляционное регулирование, установив ПИД-регулятор. При использовании специального дозирующего газового клапана горелка поддерживает заданное соотношение газа и воздуха в любых рабочих условиях.

Инновационная головка горения с пониженным уровнем шума и высокими рабочими характеристиками и низкими выбросами оксидов азота при работе как на газе, так и на дизельном топливе.



RLS 300/BP MX	600/1250–3650 кВт
RLS 400/BP MX	800/2000–4500 кВт

РАБОЧИЕ ОБЛАСТИ

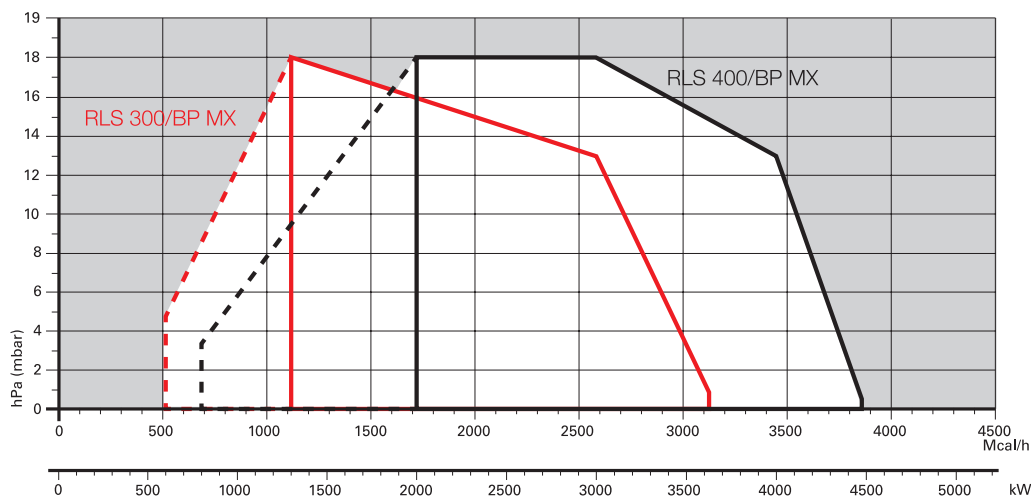

УПАКОВКА

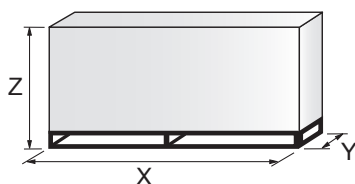

МОДЕЛЬ	X	Y	Z	кг
▶ RLS 300/BP MX	1960	970	1100	280
▶ RLS 400/BP MX	1960	970	1100	290

Модуляционные двухтопливные горелки со сниженными выбросами оксидов азота

СЕРИЯ RLS 500÷1200/M MX

Горелки серии RLS/M имеют моноблочную конструкцию, т. е. все необходимые компоненты установлены в одном блоке, что упрощает и ускоряет установку, а также повышает универсальность применения.

Эта серия горелок мощностью от 1120 до 11500 кВт разработана для использования в котлах горячей или перегретой воды или генераторах пара.

Горелки могут поддерживать двухступенчатое прогрессивное или модуляционное регулирование для дизельного топлива и газа при установке ПИД-регулятора.

Регулирующее устройство с механическим кулачком позволяет достигать высокого отношения модуляции во всем диапазоне тепловой нагрузки. Поэтому горелки могут точно обеспечивать требуемую мощность. Это позволяет достигать высокого КПД и стабильности системы, а также снижать потребление топлива и эксплуатационные расходы.

Головка горения обеспечивает пониженные выбросы (оксиды азота < 80 мг/кВт ч для газа). Уникальная конструкция обеспечивает низкий уровень шума и энергопотребление, а также простую установку и техническое обслуживание.



RLS 500/M MX	1120/2500 ÷ 5050 кВт
RLS 650/M MX	1430/3000 ÷ 6550 кВт
RLS 800/M MX	1750/3500 ÷ 8000 кВт
RLS 1000/M MX	1200/3750 ÷ 10 600 кВт
RLS 1200/M MX	1500/5500 ÷ 11 500 кВт

УПАКОВКА

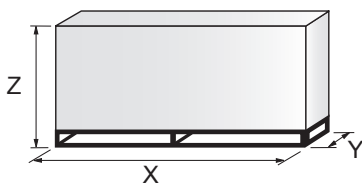

МОДЕЛЬ	X	Y	Z	кг
▶ RLS 500/M MX	1960	970	1100	280
▶ RLS 650/M MX	2190	1110	1450	320
▶ RLS 800/M MX	2190	1110	1450	320
▶ RLS 1000/M MX	2400	1400	1595	550
▶ RLS 1200/M MX	2400	1400	1595	600

ДИЗЕЛЬНЫЕ ГОРЕЛКИ
СО СНИЖЕННЫМИ
ВЫБРОСАМИ
ОКСИДОВ АЗОТА

ДИЗЕЛЬНЫЕ
ГОРЕЛКИ

МАЗУТНЫЕ
ГОРЕЛКИ

ГАЗОВЫЕ ГОРЕЛКИ
СО СНИЖЕННЫМИ
ВЫБРОСАМИ ОКСИДОВ АЗОТА

ГАЗОВЫЕ
ГОРЕЛКИ

ДВУХТОПЛИВНЫЕ ГОРЕЛКИ
СО СНИЖЕННЫМИ
ВЫБРОСАМИ ОКСИДОВ АЗОТА

ДВУХТОПЛИВНЫЕ
ГОРЕЛКИ

ПРОМЫШЛЕННЫЕ
ГОРЕЛКИ

КОМПОНЕНТЫ
СИСТЕМ

Модуляционные двухтопливные горелки со сниженными выбросами оксидов азота СЕРИЯ RLS 500÷1200/M MX

РАБОЧИЕ ОБЛАСТИ

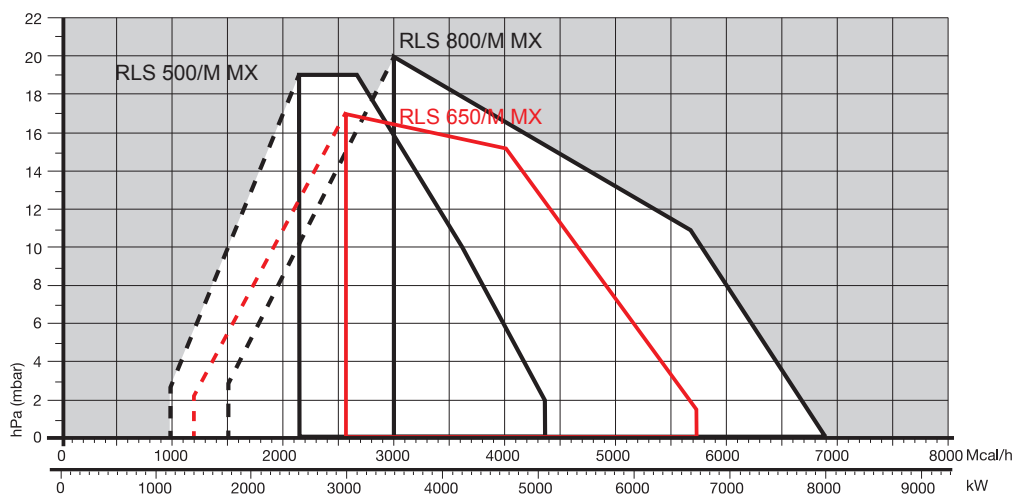

Полезная рабочая область для выбора горелки
 Диапазон модуляции
 Условия испытаний в соответствии с EN267-EN676
 Температура: 20 °C
 Давление: 1013,5 мбар
 Высота: 0 м над уровнем моря

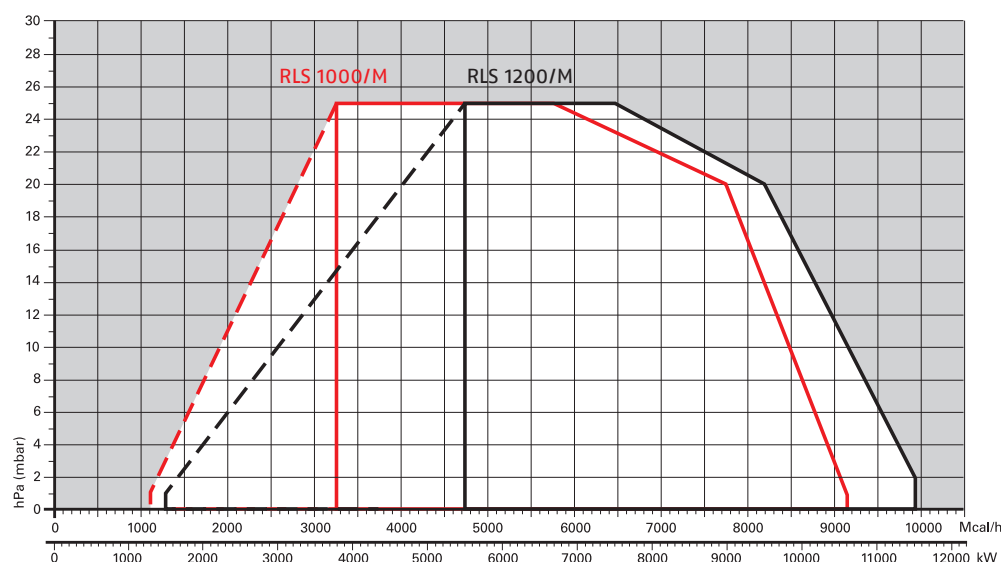

ДИЗЕЛЬНЫЕ ГОРЕЛКИ
СО СНИЖЕННЫМИ
ВЫБРОСАМИ
ОКСИДОВ АЗОТА

ДИЗЕЛЬНЫЕ
ГОРЕЛКИ

МАЗУТНЫЕ
ГОРЕЛКИ

ГАЗОВЫЕ ГОРЕЛКИ
СО СНИЖЕННЫМИ
ВЫБРОСАМИ ОКСИДОВ АЗОТА

ГАЗОВЫЕ
ГОРЕЛКИ

ДВУХТОПЛИВНЫЕ ГОРЕЛКИ
СО СНИЖЕННЫМИ
ВЫБРОСАМИ ОКСИДОВ АЗОТА

ДВУХТОПЛИВНЫЕ
ГОРЕЛКИ

ПРОМЫШЛЕННЫЕ
ГОРЕЛКИ

КОМПОНЕНТЫ
СИСТЕМ

Модуляционные двухтопливные горелки со сниженными выбросами оксидов азота

СЕРИЯ RLS 68÷200/E-/EVi MX

Серия горелок RLS/E-/EVi MX мощностью от 350 до 2322 кВт разработана для использования в котлах горячей воды низкой или средней температуры, генераторах горячего воздуха или пара, котлах с маслом-теплоносителем.

Эти горелки оснащены системой управления Siemens LMV26, которая способна поддерживать заданное соотношение воздуха и топлива, управляя независимыми серводвигателями. Это позволяет оптимизировать управление мощностью и обеспечить надлежащее сгорание и безопасную работу во всем диапазоне модуляции. Это могут быть двухступенчатые прогрессивные или модуляционные горелки с ПИД-регулятором и необходимыми датчиками.

Горелки серии RLS/E-/EVi MX имеют высокий КПД в самых разных применениях и позволяют снижать расход топлива и эксплуатационные расходы.

Модели RLS/EVi MX поддерживают технологию регулирования скорости привода на основе преобразователя частоты для изменения потока воздуха за счет изменения частоты вращения двигателя. Эти модели поставляются с установленным на двигателе вентилятора инвертором, настроенным для запуска и готовым к работе без дополнительной регулировки.

Оптимизация уровня шума достигнута благодаря специальной конструкции контура всасывания воздуха и облицовке из звукоизолирующего материала.



RLS 68/E-/EVi MX	195/350–871	кВт
RLS 120/E-/EVi MX	290/595–1224	кВт
RLS 160/E-/EVi MX	421/947–1845	кВт
RLS 200/E-/EVi MX	401/1400–2322	кВт

УПАКОВКА

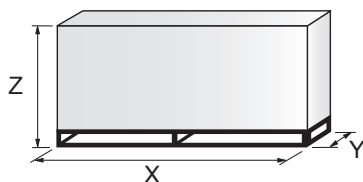

МОДЕЛЬ	X (1)	Y	Z	кг
▶ RLS 68/E-/EVi MX	1400	975	645	115
▶ RLS 120/E-/EVi MX	1400	975	645	120
▶ RLS 160/E-/EVi MX	1400–1500 (2)	975	645	135
▶ RLS 200/E-/EVi MX	1400–1500 (2)	975	645	135

(1) Длина со стандартной и удлиненной головкой горения.
(2) Длина с удлиненной головкой горения.

Модуляционные двухтопливные горелки со сниженными выбросами оксидов азота СЕРИЯ RLS 68÷200/E-/EVi Mx

РАБОЧИЕ ОБЛАСТИ

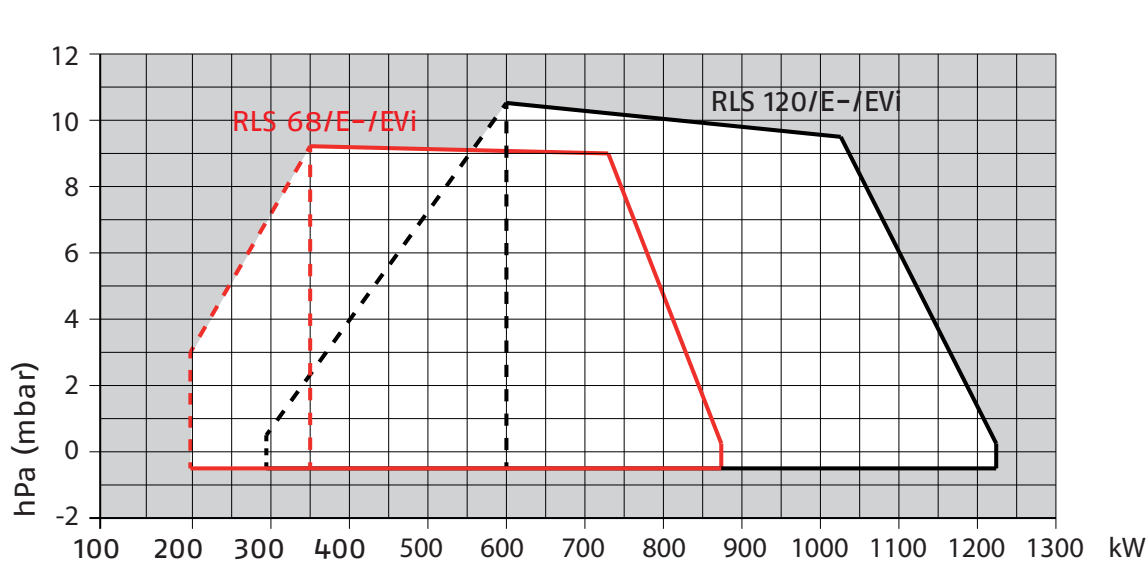

Полезная рабочая область для выбора горелки



Диапазон модуляции

Условия испытаний в соответствии с EN267- EN676
Температура: 20 °C
Давление: 1013,5 мбар
Высота: 0 м над уровнем моря

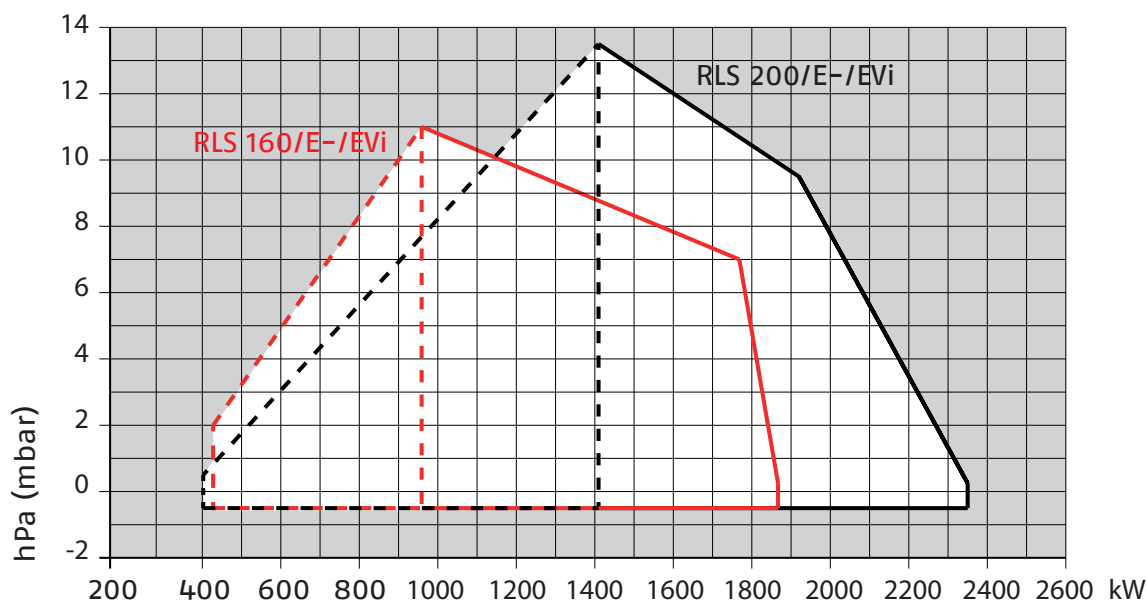

ДИЗЕЛЬНЫЕ ГОРЕЛКИ
СО СНИЖЕННЫМИ
ВЫБРОСАМИ
ОКСИДОВ АЗОТА

ДИЗЕЛЬНЫЕ
ГОРЕЛКИ

МАЗУТНЫЕ
ГОРЕЛКИ

ГАЗОВЫЕ ГОРЕЛКИ
СО СНИЖЕННЫМИ
ВЫБРОСАМИ ОКСИДОВ АЗОТА

ГАЗОВЫЕ
ГОРЕЛКИ

ДВУХТОПЛИВНЫЕ ГОРЕЛКИ
СО СНИЖЕННЫМИ
ВЫБРОСАМИ ОКСИДОВ АЗОТА

ДВУХТОПЛИВНЫЕ
ГОРЕЛКИ

ПРОМЫШЛЕННЫЕ
ГОРЕЛКИ

КОМПОНЕНТЫ
СИСТЕМ

Модуляционные двухтопливные горелки со сниженными выбросами оксидов азота

СЕРИЯ RLS 310÷610/E MX

Горелки серии RLS/E-MX имеют моноблочную конструкцию, т. е. все необходимые компоненты установлены в одном блоке, что упрощает и ускоряет установку, а также повышает универсальность применения.

Эта серия горелок мощностью от 1200 до 6155 кВт разработана для использования в котлах горячей или перегретой воды или генераторах пара. Эти горелки оснащены системой управления Siemens LMV26, которая способна поддерживать заданное соотношение воздуха и топлива, управляя независимыми серводвигателями. Это позволяет оптимизировать управление мощностью и обеспечить надлежащее сгорание и безопасную работу во всем диапазоне модуляции. Горелки могут поддерживать двухступенчатое прогрессивное или модуляционное регулирование для дизельного топлива и газа при установке ПИД-регулятора. Поэтому горелка может точно обеспечивать требуемую мощность. Это позволяет достигать высокого КПД и стабильности системы, а также снижать потребление топлива и эксплуатационные расходы. Головка горения обеспечивает пониженные выбросы (оксиды азота < 60 мг/кВт ч для газа). Уникальная конструкция обеспечивает низкий уровень шума и энергопотребление, а также простую установку и техническое обслуживание.

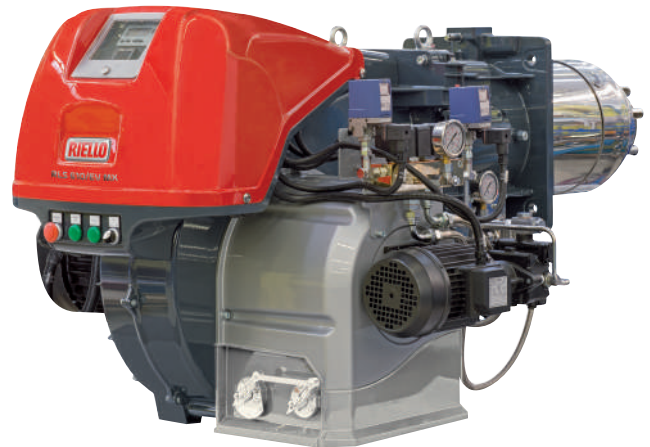

RLS 310/E MX	600/1200 ÷ 3600 кВт
RLS 410/E MX	640/1500 ÷ 4200 кВт
RLS 510/E MX	660/1800 ÷ 5170 кВт
RLS 610/E MX	1000/2200 ÷ 6155 кВт

УПАКОВКА

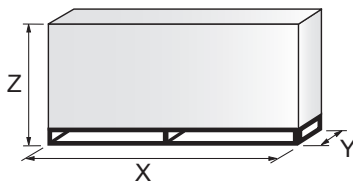

МОДЕЛЬ	X	Y	Z	кг
▶ RLS 310/E MX	2040	1180	1125	300
▶ RLS 410/E MX	2040	1180	1125	300
▶ RLS 510/E MX	2040	1180	1125	300
▶ RLS 610/E MX	2400	1400	1595	320

ДИЗЕЛЬНЫЕ ГОРЕЛКИ
СО СНИЖЕННЫМИ
ВЫБРОСАМИ
ОКСИДОВ АЗОТА

ДИЗЕЛЬНЫЕ
ГОРЕЛКИ

МАЗУТНЫЕ
ГОРЕЛКИ

ГАЗОВЫЕ ГОРЕЛКИ
СО СНИЖЕННЫМИ
ВЫБРОСАМИ ОКСИДОВ АЗОТА

ГАЗОВЫЕ
ГОРЕЛКИ

ДВУХТОПЛИВНЫЕ ГОРЕЛКИ
СО СНИЖЕННЫМИ
ВЫБРОСАМИ ОКСИДОВ АЗОТА

ДВУХТОПЛИВНЫЕ
ГОРЕЛКИ

ПРОМЫШЛЕННЫЕ
ГОРЕЛКИ

КОМПОНЕНТЫ
СИСТЕМ

Модуляционные двухтопливные горелки со сниженными выбросами оксидов азота СЕРИЯ RLS 310÷610/Е МХ

РАБОЧИЕ ОБЛАСТИ

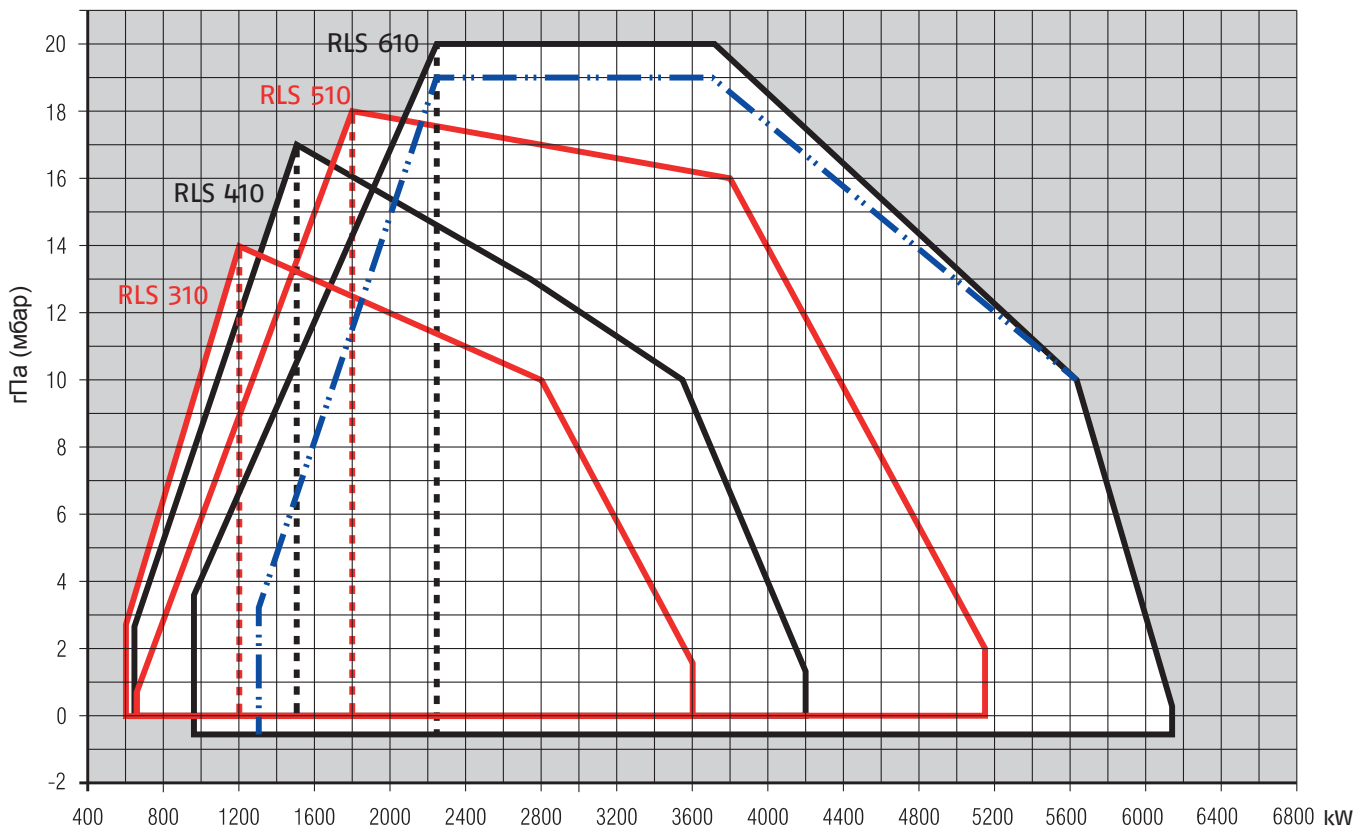

Полезная рабочая область для выбора борелки

Диапазон модуляции

Условия испытаний в соответствии с EN267-EN676
Температура: 20 °С
Давление: 1013,5 мбар
Высота: 0 м над уровнем моря

Рабочая область для дизельного топлива для модели RLS 610 (мин. мощность: 1300 кВт)

ДИЗЕЛЬНЫЕ ГОРЕЛКИ
СО СНИЖЕННЫМИ
ВЫБРОСАМИ
ОКСИДОВ АЗОТА

ДИЗЕЛЬНЫЕ
ГОРЕЛКИ

МАЗУТНЫЕ
ГОРЕЛКИ

ГАЗОВЫЕ ГОРЕЛКИ
СО СНИЖЕННЫМИ
ВЫБРОСАМИ ОКСИДОВ АЗОТА

ГАЗОВЫЕ
ГОРЕЛКИ

ДУХТОПЛИВНЫЕ ГОРЕЛКИ
СО СНИЖЕННЫМИ
ВЫБРОСАМИ ОКСИДОВ АЗОТА

ДУХТОПЛИВНЫЕ
ГОРЕЛКИ

ПРОМЫШЛЕННЫЕ
ГОРЕЛКИ

КОМПОНЕНТЫ
СИСТЕМ

Модуляционные двухтопливные горелки со сниженными выбросами оксидов азота

СЕРИЯ RLS 300÷1200/E-EV MX

Горелки серии RLS/E-EV имеют моноблочную конструкцию, т. е. все необходимые компоненты установлены в одном блоке, что упрощает и ускоряет установку, а также повышает универсальность применения.

Эта серия горелок мощностью от 1250 до 11500 кВт разработана для использования в котлах горячей или перегретой воды или генераторах пара. Горелки могут поддерживать двухступенчатое прогрессивное или модуляционное регулирование для дизельного топлива и газа при установке ПИД-регулятора на горелки серии RLS 300÷800/E. Горелки серии RLS/EV и RLS 1000-1200/E являются полностью модуляционными. Поэтому горелка может точно обеспечивать требуемую мощность. Это позволяет достигать высокого КПД и стабильности системы, а также снижать потребление топлива и эксплуатационные расходы.

Инновационная система регулировки головки горения обеспечивает точное перемещение во время модуляции и снижает уровень шума и выбросов.



RLS 300/E MX	600/1250 ÷ 3550 кВт
RLS 400/E MX	800/1800 ÷ 4300 кВт
RLS 500/E MX	1120/2500 ÷ 5050 кВт
RLS 650/E MX	1430/3000 ÷ 6550 кВт
RLS 800/E MX	1750/3500 ÷ 8000 кВт
RLS 300/EV MX	600/1250 ÷ 3550 кВт
RLS 400/EV MX	800/1800 ÷ 4300 кВт
RLS 500/EV MX	1120/2500 ÷ 5050 кВт
RLS 650/EV MX	1430/3000 ÷ 6550 кВт
RLS 800/EV MX	1750/3500 ÷ 8000 кВт
RLS 1000/E MX	1200/3750 ÷ 10 600 кВт
RLS 1200/E MX	1500/5500 ÷ 11 500 кВт
RLS 1000/EV MX	1200/3750 ÷ 10 600 кВт
RLS 1200/EV MX	1500/5500 ÷ 11 500 кВт

УПАКОВКА

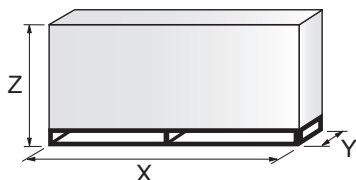

МОДЕЛЬ	X	Y	Z	кг
▶ RLS 300/E-EV MX	1960	970	1100	280
▶ RLS 400/E-EV MX	1960	970	1100	290
▶ RLS 500/E-EV MX	1960	970	1100	300
▶ RLS 650/E-EV MX	2190	1110	1450	320
▶ RLS 800/E-EV MX	2190	1110	1450	320
▶ RLS 1000/E-EV MX	2400	1400	1595	550
▶ RLS 1200/E-EV MX	2400	1400	1595	600

Модуляционные двухтопливные горелки со сниженными выбросами оксидов азота СЕРИЯ RLS 300÷1200/E-EV MX

РАБОЧИЕ ОБЛАСТИ

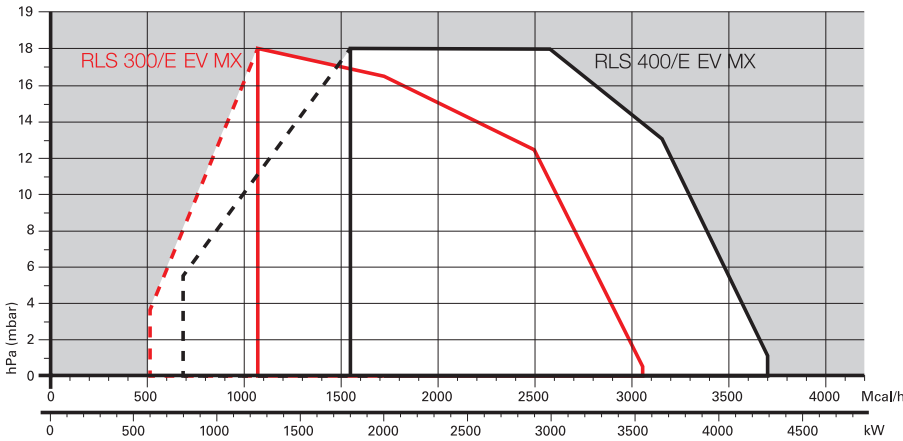

Полезная рабочая область для выбора горелки



Диапазон модуляции

Условия испытаний в соответствии с EN267-EN676

Температура: 20 °C

Давление: 1013,5 мбар

Высота: 0 м над уровнем моря

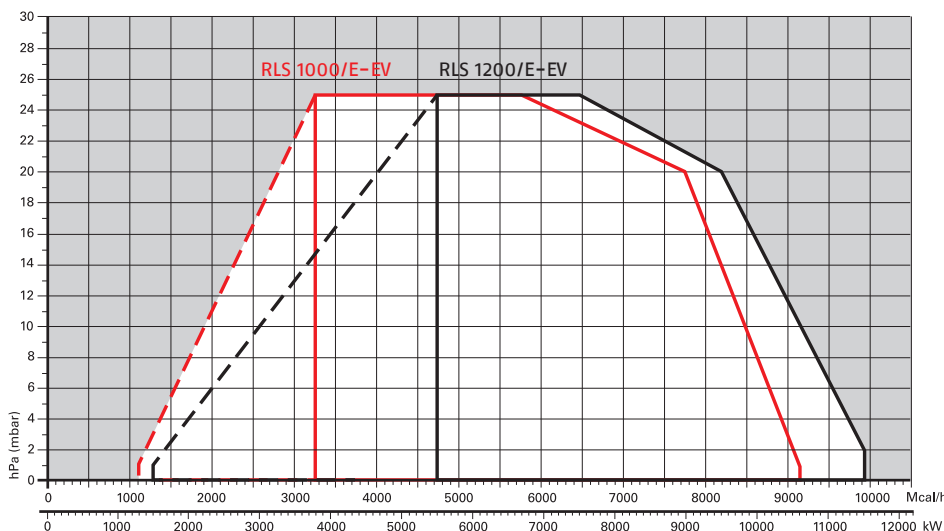
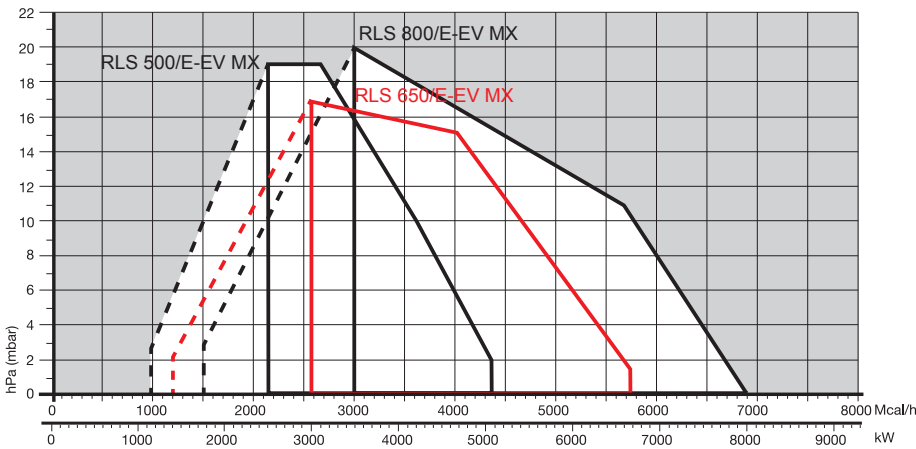

ДИЗЕЛЬНЫЕ ГОРЕЛКИ
СО СНИЖЕННЫМИ
ВЫБРОСАМИ
ОКСИДОВ АЗОТА

ДИЗЕЛЬНЫЕ
ГОРЕЛКИ

МАЗУТНЫЕ
ГОРЕЛКИ

ГАЗОВЫЕ ГОРЕЛКИ
СО СНИЖЕННЫМИ
ВЫБРОСАМИ ОКСИДОВ АЗОТА

ГАЗОВЫЕ
ГОРЕЛКИ

ДВУХТОПЛИВНЫЕ ГОРЕЛКИ
СО СНИЖЕННЫМИ
ВЫБРОСАМИ ОКСИДОВ АЗОТА

ДВУХТОПЛИВНЫЕ
ГОРЕЛКИ

ПРОМЫШЛЕННЫЕ
ГОРЕЛКИ

КОМПОНЕНТЫ
СИСТЕМ

Двухступенчатые двухтопливные горелки

СЕРИЯ RLS

Серия горелок RLS мощностью от 163 до 1395 кВт разработана для использования в котлах горячей воды низкой или средней температуры, генераторах горячего воздуха или пара, котлах с маслом-теплоносителем.

Двухступенчатые горелки оснащены электронным устройством со светодиодной индикацией состояния работы горелки и функциями диагностики. Оптимизация уровня шума достигнута благодаря использованию вентиляторов с загнутыми назад лопастями и звукоизолирующего материала в контуре всасывания воздуха.

Повышенная производительность вентиляторов и головки горения обеспечивают эксплуатационную гибкость и превосходные характеристики во всех рабочих областях. Уникальная конструкция горелки позволила уменьшить габаритные размеры и упростить эксплуатацию и техническое обслуживание. Широкий ассортимент принадлежностей повышает универсальность применения горелок.



RLS 28	100/163 ÷	325 кВт
RLS 38	116/232 ÷	442 кВт
RLS 50	145/290 ÷	581 кВт
RLS 70	232/465 ÷	814 кВт
RLS 100	349/698 ÷	1163 кВт
RLS 130	465/930 ÷	1395 кВт

РАБОЧИЕ ОБЛАСТИ

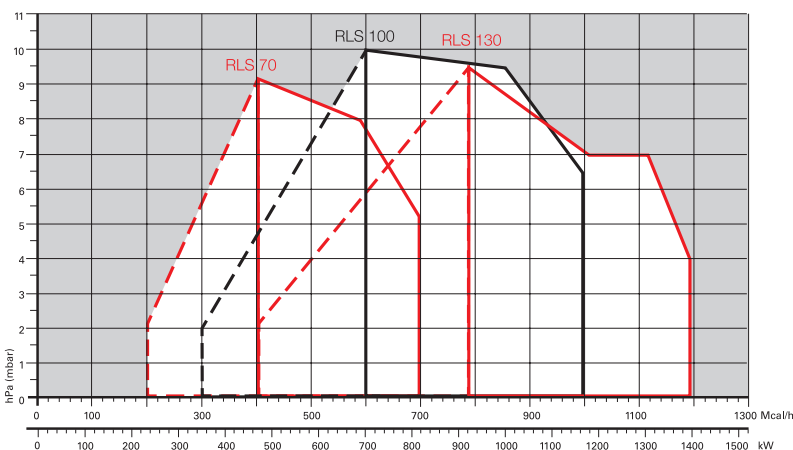
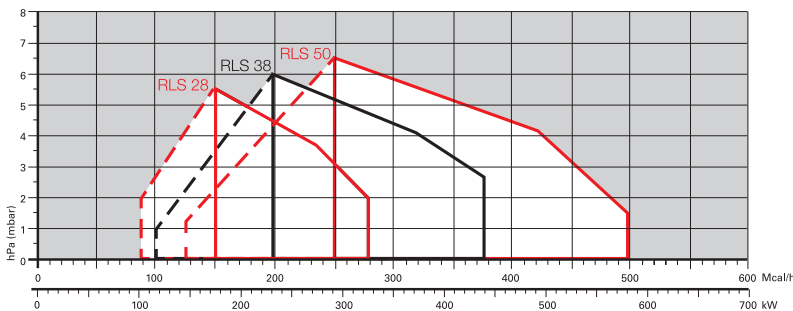

Полезная рабочая область для выбора горелки

Диапазон модуляции

Условия испытаний в соответствии с EN267- EN676

Температура: 20 °C Давление: 1013,5 мбар Высота: 0 м над уровнем моря

УПАКОВКА

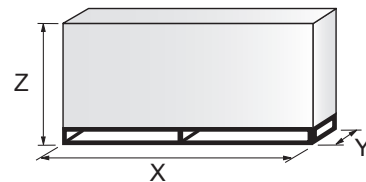

Модель	X	Y	Z	кг
▶ RLS 28	1190	492	510	43
▶ RLS 38	1190	492	510	45
▶ RLS 50	1190	492	510	46
▶ RLS 70	1405	1000	660	70
▶ RLS 100	1405	1000	660	73
▶ RLS 130	1405	1000	660	76

Модуляционные двухтопливные горелки

СЕРИЯ RLS/M MZ

Серия горелок RLS/M MZ мощностью от 550 до 2460 кВт разработана для использования в котлах горячей или перегретой воды, генераторах горячего воздуха или пара, котлах с маслом-теплоносителем.

На стороне жидкого топлива используется двухступенчатый режим, а на стороне газа — модуляционный режим при установке ПИД-регулятора и необходимых датчиков.

Горелки серии RLS/M MZ имеют высокий КПД в самых разных применениях и позволяют снижать расход топлива и эксплуатационные расходы.

Оптимизация уровня шума достигнута благодаря специальной конструкции контура всасывания воздуха и использованию звукоизолирующего материала.

Уникальная конструкция горелки позволила уменьшить габаритные размеры и упростить эксплуатацию и техническое обслуживание.

Широкий ассортимент принадлежностей повышает универсальность применения горелок.

RLS 190/M MZ	550/1100 ÷ 2150 кВт
RLS 250/M MZ	550/1230 ÷ 2460 кВт



РАБОЧИЕ ОБЛАСТИ

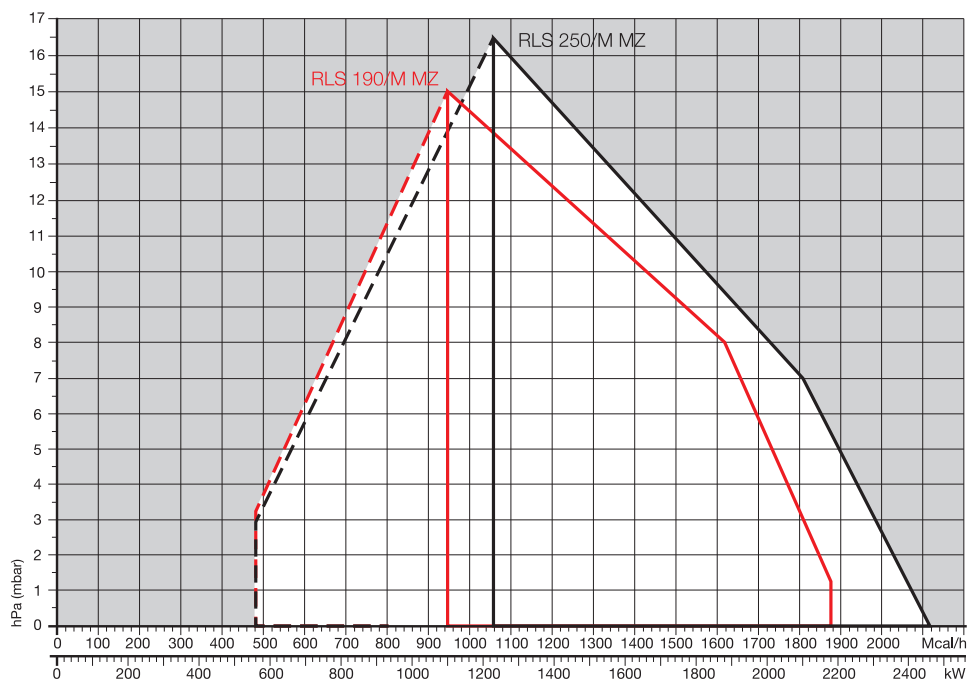

Полезная рабочая область для выбора горелки

Диапазон модуляции

Условия испытаний в соответствии с EN267-EN676
Температура: 20 °C
Давление: 1013,5 мбар
Высота: 0 м над уровнем моря

УПАКОВКА

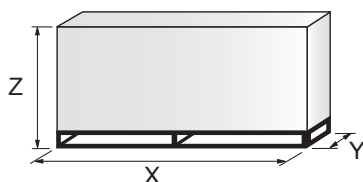

Модель	X	Y	Z	кг
► RLS 190/M MZ	1400	975	645	95
► RLS 250/M MZ	1400	1000	765	100

ДИЗЕЛЬНЫЕ ГОРЕЛКИ
СО СНИЖЕННЫМИ
ВЫБРОСАМИ
ОКСИДОВ АЗОТА

ДИЗЕЛЬНЫЕ
ГОРЕЛКИ

МАЗУТНЫЕ
ГОРЕЛКИ

ГАЗОВЫЕ ГОРЕЛКИ
СО СНИЖЕННЫМИ
ВЫБРОСАМИ ОКСИДОВ АЗОТА

ГАЗОВЫЕ
ГОРЕЛКИ

ДВУХТОПЛИВНЫЕ ГОРЕЛКИ
СО СНИЖЕННЫМИ
ВЫБРОСАМИ ОКСИДОВ АЗОТА

ДВУХТОПЛИВНЫЕ
ГОРЕЛКИ

ПРОМЫШЛЕННЫЕ
ГОРЕЛКИ

КОМПОНЕНТЫ
СИСТЕМ

RIELLO

Модуляционные двухтопливные горелки

СЕРИЯ GI/EMME 1400÷4500

В серию GI/EMME 1400-4500 входят горелки мощностью от 820 до 4650 кВт. Они предназначены для потребителей высокой мощности и совместимы с котлами всех типов с обычной камерой сгорания или с камерой сгорания под давлением.

Это могут быть двухступенчатые прогрессивные или модуляционные горелки с ПИД-регулятором и необходимыми датчиками. Использование ручного переключателя позволяет выбрать работу только на газе или только на дизельном топливе. В контуре дизельного топлива установлен отдельный электродвигатель. Это позволяет останавливать насос во время работы на газе, чтобы предотвратить заклинивание насоса и циркуляцию дизельного топлива. Широкий ассортимент принадлежностей и газовых рампов повышает универсальность применения горелок.

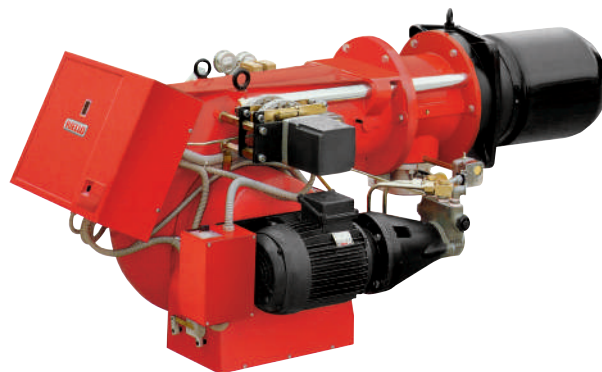

GI/EMME 1400	407/820 ÷ 1540 кВт
GI/EMME 2000	581/1163 ÷ 2325 кВт
GI/EMME 3000	872/1744 ÷ 3488 кВт
GI/EMME 4500	1163/2350 ÷ 4650 кВт

РАБОЧИЕ ОБЛАСТИ

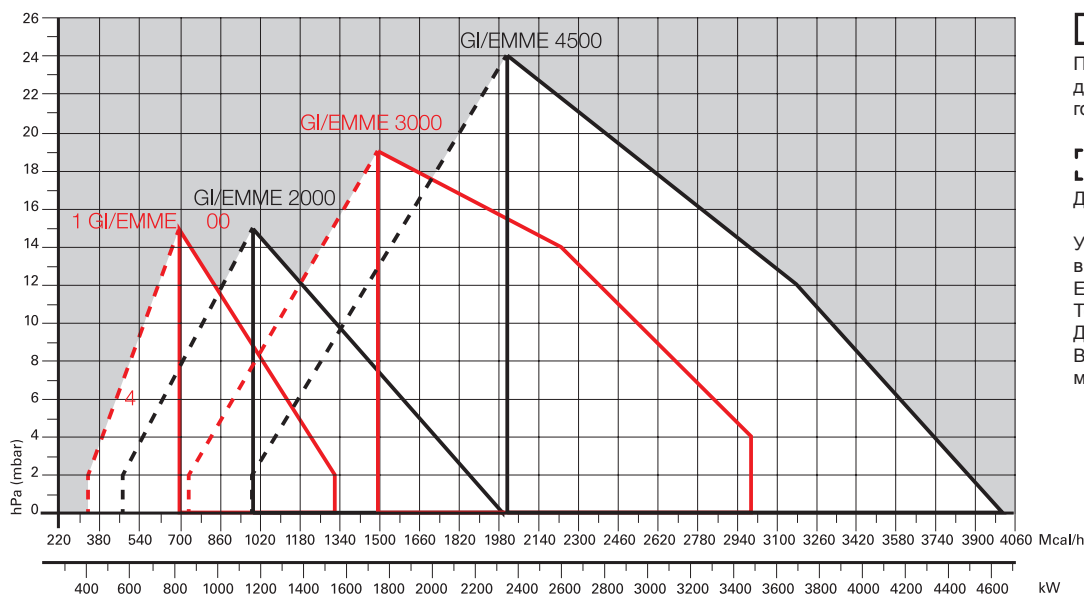

□ Полезная рабочая область для выбора горелки

▤ Диапазон модуляции

Условия испытаний в соответствии с EN267-EN676
Температура: 20 °C
Давление: 1013,5 мбар
Высота: 0 м над уровнем моря

УПАКОВКА

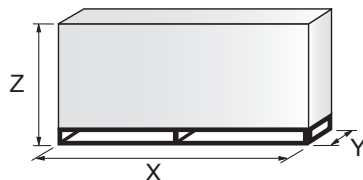

МОДЕЛЬ	X	Y	Z	кг
▶ GI/EMME 1400	1740	990	950	190
▶ GI/EMME 2000	1740	990	950	200
▶ GI/EMME 3000	2040	1180	1125	280
▶ GI/EMME 4500	2040	1180	1125	500

Модуляционные двухтопливные горелки

СЕРИЯ RLS 1300÷2000/E-/EV C11

Двухтопливные горелки серии RLS/E и RLS/EV C11 имеют моноблочную конструкцию, т. е. все необходимые компоненты установлены в одном блоке, что упрощает и ускоряет установку, а также повышает универсальность применения.

Эта серия горелок мощностью от 7500 до 19 500 кВт разработана для использования в котлах горячей воды или промышленных генераторах пара.

Серия RLS/E поддерживает работу с модуляцией, а серия RLS/EV — работу с модуляцией и регулированием скорости привода.

Регулирующее устройство позволяет достигать высокого отношения модуляции во всем диапазоне тепловой нагрузки.

Поэтому горелка может точно обеспечивать требуемую мощность. Это позволяет достигать высокого КПД и стабильности системы, а также снижать потребление топлива и эксплуатационные расходы. В настройках меню можно выбрать прерывистый или непрерывный режим работы горелки.

Инновационная система регулировки головки горения обеспечивает точное перемещение во время модуляции.

RLS 1300/E-/EV C11	1100/7500 ÷ 13 000 кВт
RLS 1600/E-/EV C11	3065/9503 ÷ 15 560 кВт
RLS 2000/E-/EV C11	4000/12000 ÷ 19 500 кВт



УПАКОВКА

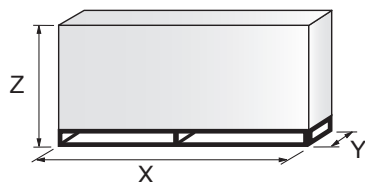

МОДЕЛЬ	X	Y	Z	кг
▶ RLS 1300/E-/EV C11	3000	1800	1750	1000
▶ RLS 1600/E-/EV C11	2600	1710	1700	1000
▶ RLS 2000/E-/EV C11	2600	1710	1700	1000

ДИЗЕЛЬНЫЕ ГОРЕЛКИ
СО СНИЖЕННЫМИ
ВЫБРОСАМИ
ОКСИДОВ АЗОТА

ДИЗЕЛЬНЫЕ
ГОРЕЛКИ

МАЗУТНЫЕ
ГОРЕЛКИ

ГАЗОВЫЕ ГОРЕЛКИ
СО СНИЖЕННЫМИ
ВЫБРОСАМИ ОКСИДОВ АЗОТА

ГАЗОВЫЕ
ГОРЕЛКИ

ДВУХТОПЛИВНЫЕ ГОРЕЛКИ
СО СНИЖЕННЫМИ
ВЫБРОСАМИ ОКСИДОВ АЗОТА

ДВУХТОПЛИВНЫЕ
ГОРЕЛКИ

ПРОМЫШЛЕННЫЕ
ГОРЕЛКИ

КОМПОНЕНТЫ
СИСТЕМ

Модуляционные двухтопливные горелки СЕРИЯ RLS 1300÷2000/E-/EV C11

РАБОЧИЕ ОБЛАСТИ

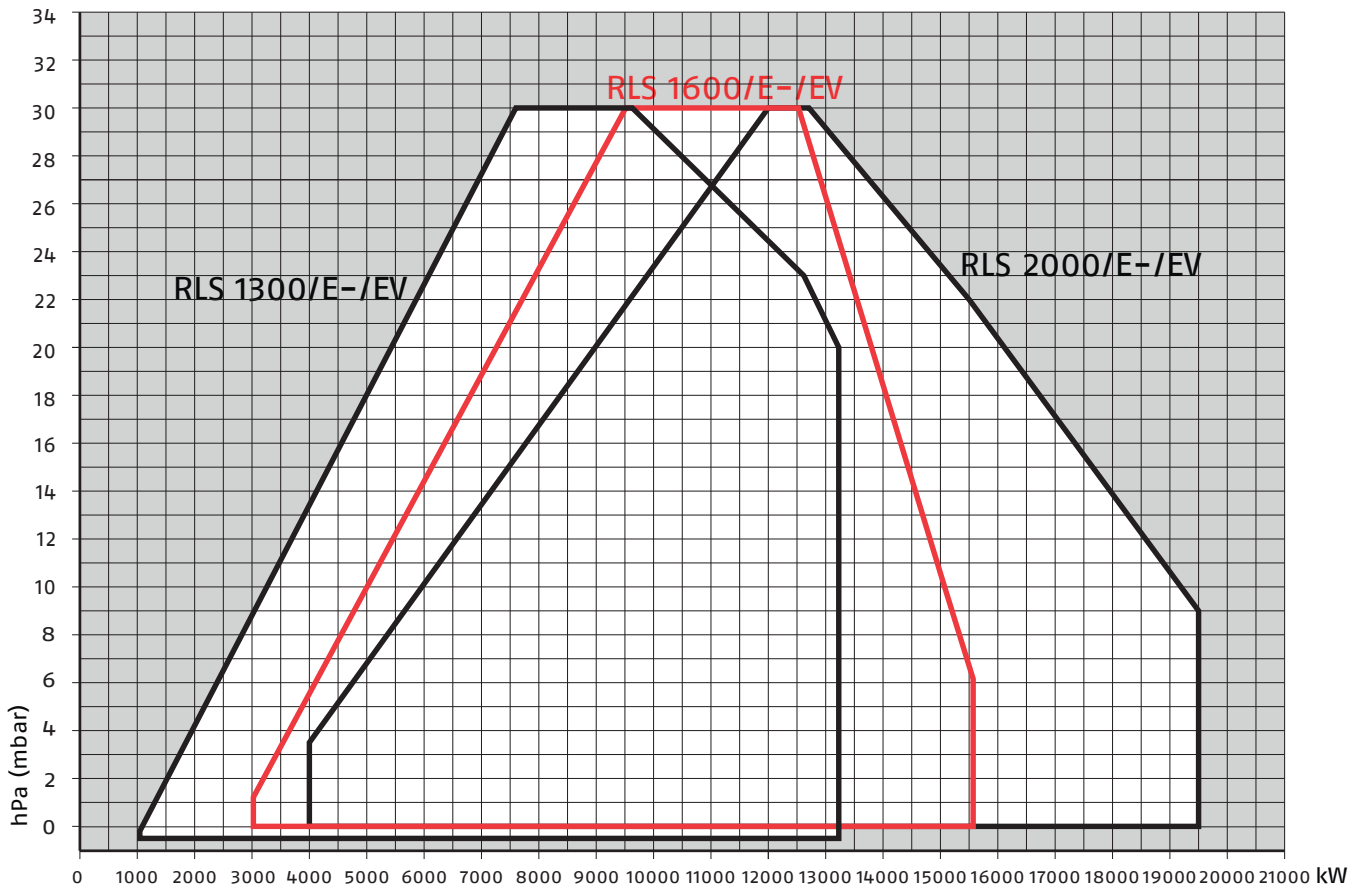

Полезная рабочая область
для выбора
горелки



Диапазон модуляции

Условия испытаний
в соответствии с EN267- EN676
Температура: 20 °С Давление: 1013,5 мбар Высота: 0 м над уровнем моря

Модуляционные двухтопливные горелки

СЕРИЯ ENNE/EMME

В серию ENNE/EMME 1400-4500 входят горелки мощностью от 814 до 5000 кВт.

Они предназначены для потребителей высокой мощности и совместимы с котлами всех типов с обычной камерой сгорания или с камерой сгорания под давлением.

Это могут быть двухступенчатые прогрессивные или модуляционные горелки с ПИД-регулятором и необходимыми датчиками. Использование ручного переключателя позволяет выбрать работу только на газе или только на мазуте. В контуре мазута установлен отдельный электродвигатель. Это позволяет останавливать насос во время работы на газе, чтобы предотвратить заклинивание насоса и циркуляцию мазута. Широкий ассортимент принадлежностей и газовых рампов повышает универсальность применения горелок.

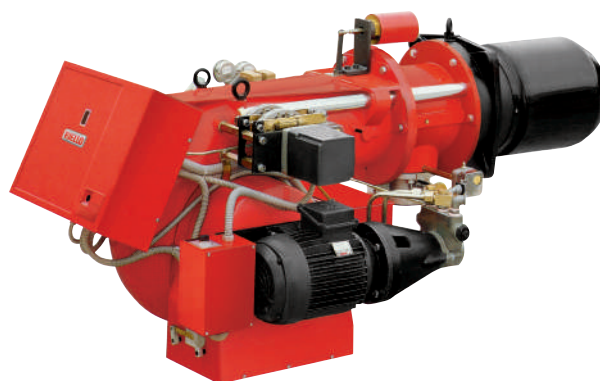

ENNE/EMME 1400	407/814 ÷ 1628 кВт
ENNE/EMME 2000	581/1163 ÷ 2325 кВт
ENNE/EMME 3000	872/1744 ÷ 3488 кВт
ENNE/EMME 4500	1163/2325 ÷ 5000 кВт

РАБОЧИЕ ОБЛАСТИ

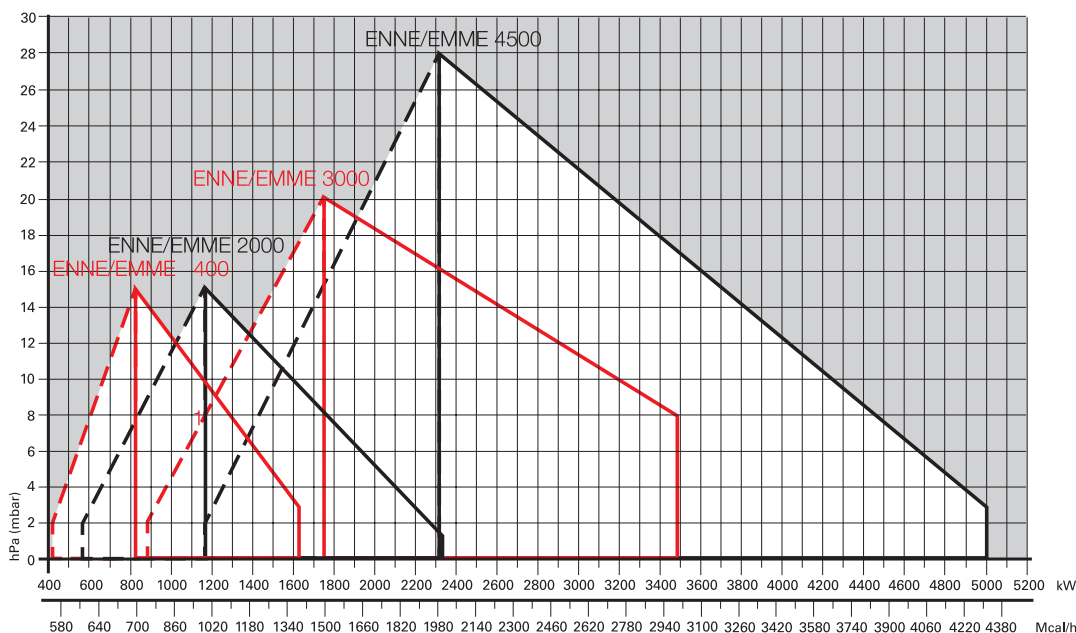

УПАКОВКА

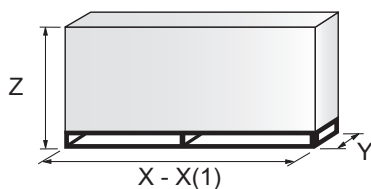

МОДЕЛЬ	X - X(1)	Y	Z	кг
▶ ENNE/EMME 1400	1740-1740	990	950	265
▶ ENNE/EMME 2000	1740-1740	990	950	265
▶ ENNE/EMME 3000	2040-2040	1180	1125	280
▶ ENNE/EMME 4500	2040-2040	1180	1125	500

(1) Длина с удлиненной головкой горения

ДИЗЕЛЬНЫЕ ГОРЕЛКИ
СО СНИЖЕННЫМИ
ВЫБРОСАМИ
ОКСИДОВ АЗОТА

ДИЗЕЛЬНЫЕ
ГОРЕЛКИ

МАЗУТНЫЕ
ГОРЕЛКИ

ГАЗОВЫЕ ГОРЕЛКИ
СО СНИЖЕННЫМИ
ВЫБРОСАМИ ОКСИДОВ АЗОТА

ГАЗОВЫЕ
ГОРЕЛКИ

ДВУХТОПЛИВНЫЕ ГОРЕЛКИ
СО СНИЖЕННЫМИ
ВЫБРОСАМИ ОКСИДОВ АЗОТА

ДВУХТОПЛИВНЫЕ
ГОРЕЛКИ

ПРОМЫШЛЕННЫЕ
ГОРЕЛКИ

КОМПОНЕНТЫ
СИСТЕМ

Промышленные двухблочные дизельные, газовые, двухтопливные горелки

СЕРИЯ DB

Новая серия DB расширила ассортимент промышленных горелок Riello.

Эти двухблочные горелки для крупных установок (теплоцентрали, больницы), а также для пищевой, химической, текстильной промышленности, где используются котлы горячей воды, генераторы пара, котлы с маслом-теплоносителем.

В соответствии с требованиями заказчика горелки серии DB могут поставляться с электронным или механическим регулированием соотношения воздуха и топлива.

Горелки DB 9-12-16-20 оснащены растопочной горелкой, которая доступна по запросу для моделей DB 4-6. В стандартной комплектации доступна работа горелок серии DB с воздухом, подогретым до 150 °С. В специальном исполнении поддерживается температура воздуха до 250 °С. Новая головка с изменяемой геометрией позволяет уменьшать выбросы оксидов азота ниже 80 мг/кВт ч при работе на природном газе.

Для всех моделей доступна система петель, облегчающая техническое обслуживание головки горения.

Для горелок также доступны дополнительные принадлежности (дутьевой вентилятор, панели управления, газовая рампа высокого давления и т. д.).

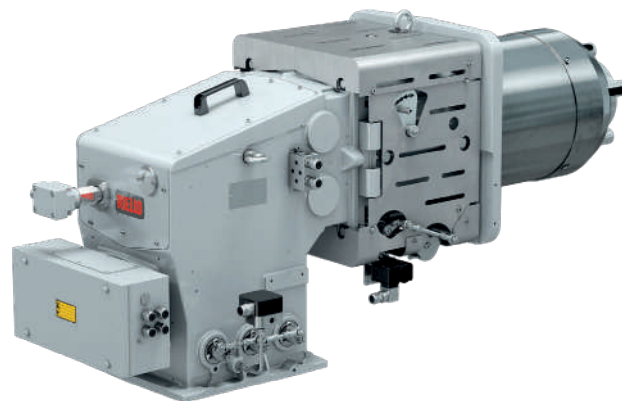

DB 4	1000/2500 ÷	5000 кВт
DB 6	1400/4000 ÷	7800 кВт
DB 9	1500/5000 ÷	9500 кВт
DB 12	1700/7000 ÷	12 500 кВт
DB 16	2500/8000 ÷	16 000 кВт
DB 20	3000/10 000 ÷	20 000 кВт

УПАКОВКА

Габаритные размеры и масса приведены для оценки доставки.

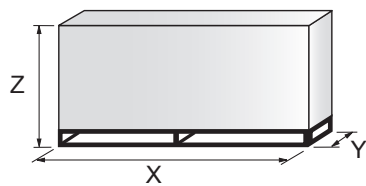

МОДЕЛЬ	X	Y	Z	кг
▶ DB 4	2100	1000	1200	200
▶ DB 6	2040	1180	1125	200
▶ DB 9	2040	1180	1125	270
▶ DB 12	2040	1180	1125	250
▶ DB 16	2200	1000	1300	530
▶ DB 20	2200	1000	1300	550

Промышленные двухблочные дизельные, газовые, двухтопливные горелки

СЕРИЯ DV

РАБОЧИЕ ОБЛАСТИ

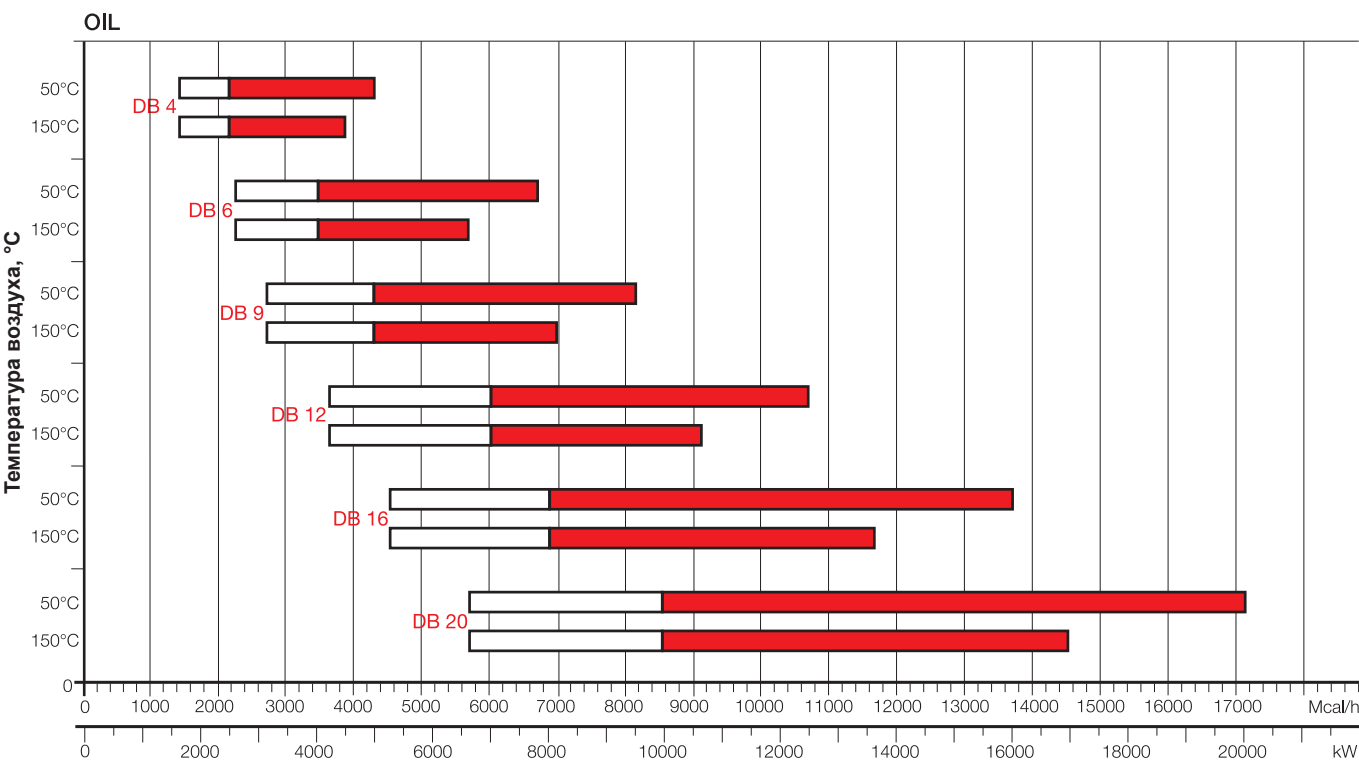
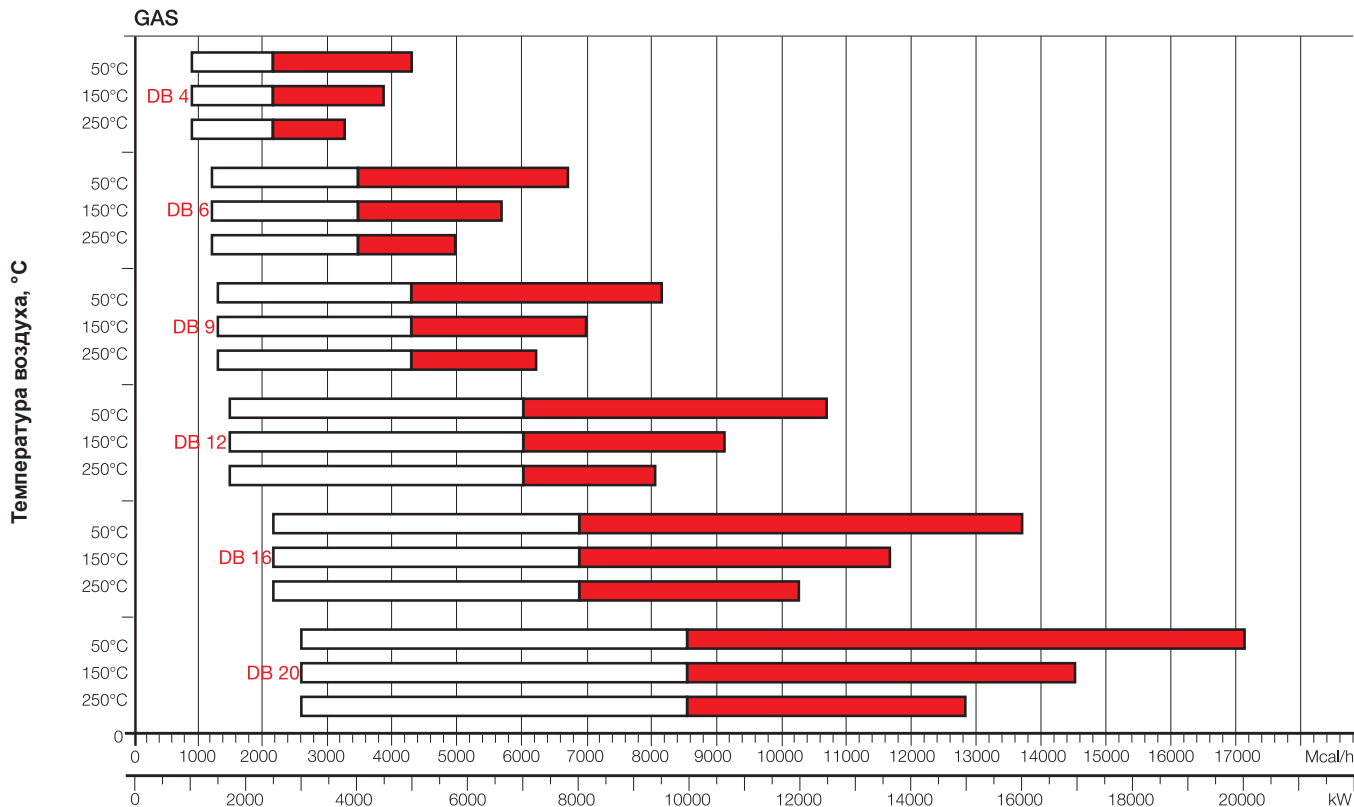

Диапазон модуляции Рабочая область

Условия испытаний в соответствии с EN 267 и EN676

Температура: 20 °C

Давление: 1013,5 мбар

Высота: 100 м над уровнем моря

В применениях с температурой воздуха выше 150 °C требуется специальное исполнение горелки.

ДИЗЕЛЬНЫЕ ГОРЕЛКИ
СО СНИЖЕННЫМИ
ВЫБРОСАМИ
ОКСИДОВ АЗОТА

ДИЗЕЛЬНЫЕ
ГОРЕЛКИ

МАЗУТНЫЕ
ГОРЕЛКИ

ГАЗОВЫЕ ГОРЕЛКИ
СО СНИЖЕННЫМИ
ВЫБРОСАМИ ОКСИДОВ АЗОТА

ГАЗОВЫЕ
ГОРЕЛКИ

ДВУХТОПЛИВНЫЕ ГОРЕЛКИ
СО СНИЖЕННЫМИ
ВЫБРОСАМИ ОКСИДОВ АЗОТА

ДВУХТОПЛИВНЫЕ
ГОРЕЛКИ

ПРОМЫШЛЕННЫЕ
ГОРЕЛКИ

КОМПОНЕНТЫ
СИСТЕМ

Промышленные дизельные, мазутные, газовые, двухтопливные горелки с воздушной заслонкой

СЕРИЯ ER

Промышленные горелки серии ER специально предназначены для водотрубных котлов, используемых в крупных установках и промышленных процессах со значительными тепловыми нагрузками.

Эти горелки позволяют создать гибкую модульную систему горения при добавлении узла подготовки топлива (узел регулировки давления, станция подогрева/перекачивания жидкого топлива), газовой рампы, панели управления, вентилятора.

Как и в котлах с маслом-теплоносителем и других системах использования тепла, возможно применение подогретого воздуха.

Модуляционное регулирование позволяет достигать широкого диапазона отношения модуляции и оптимальных гидродинамических условий для горения.



ER 4	540/2500 ÷	4000 кВт
ER 6	840/4000 ÷	6000 кВт
ER 9	1250/6000 ÷	9000 кВт
ER 12	1750/9000 ÷	12 000 кВт
ER 16	2350/12 000 ÷	16 000 кВт
ER 20	3000/16 000 ÷	20 000 кВт
ER 25	3500/20 000 ÷	25 000 кВт
ER 32	4000/25 000 ÷	32 000 кВт

УПАКОВКА

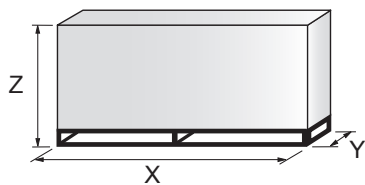

МОДЕЛЬ	X	Y	Z	кг
▶ ER 4	2090	1460	1680	200
▶ ER 6	2090	1460	1680	200
▶ ER 9	2300	1750	1900	300
▶ ER 12	2300	1750	1900	300
▶ ER 16	2450	1850	2000	500
▶ ER 20	2450	1850	2000	500
▶ ER 25	3000	2500	2300	800
▶ ER 32	3000	2500	2300	1550

Промышленные дизельные, мазутные, газовые, двухтопливные горелки с воздушной заслонкой СЕРИЯ ER

РАБОЧИЕ ОБЛАСТИ

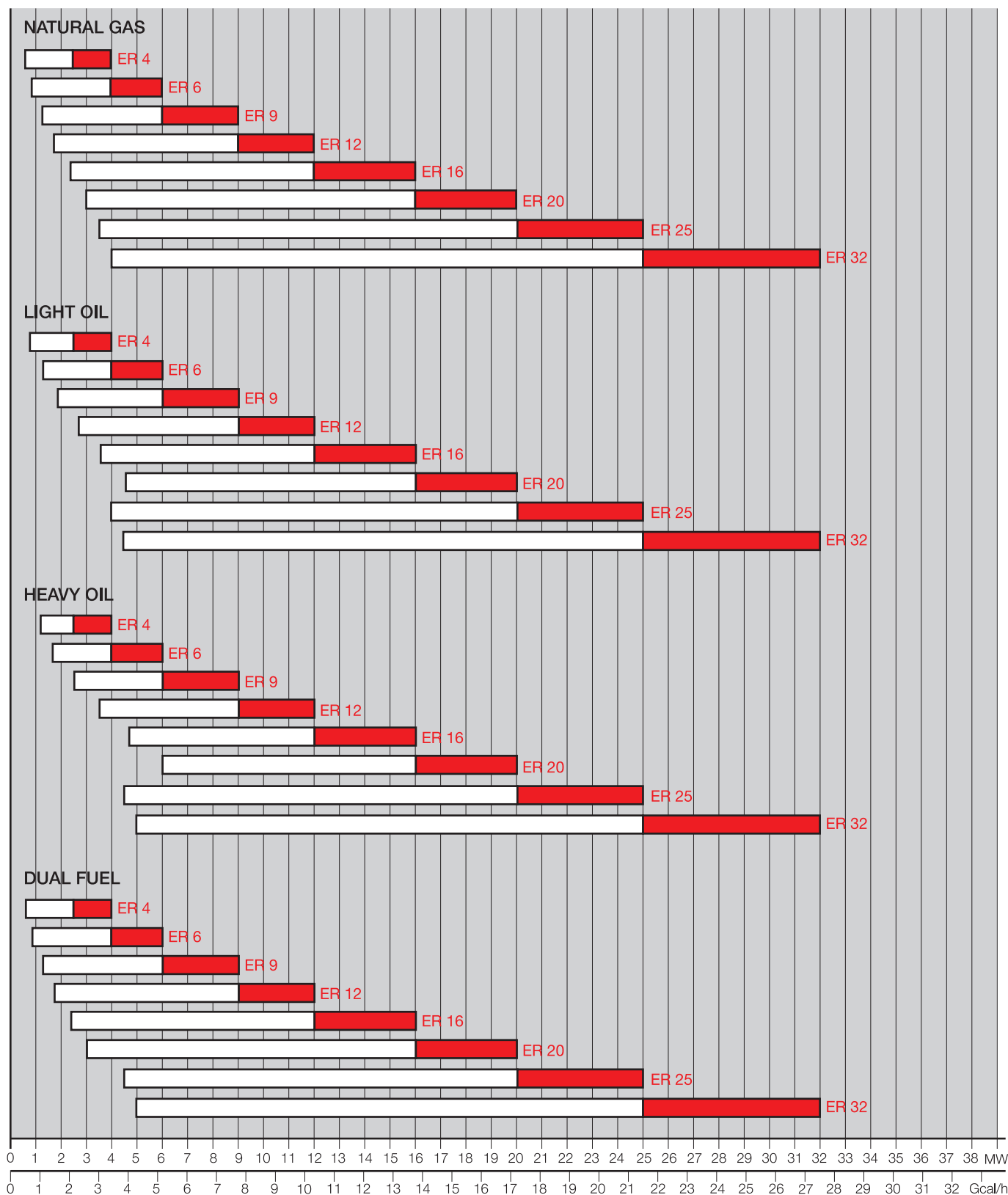

Условия испытаний в соответствии с EN 267 и EN676
 Температура: 20 °C, давление: 1013,5 мбар, высота: 0 м над уровнем моря

Диапазон модуляции Рабочая область

СЕРИЯ HPRT СЕРИЯ LPRT СЕРИЯ СВ СЕРИЯ MBC СЕРИЯ VGD СЕРИЯ DMV

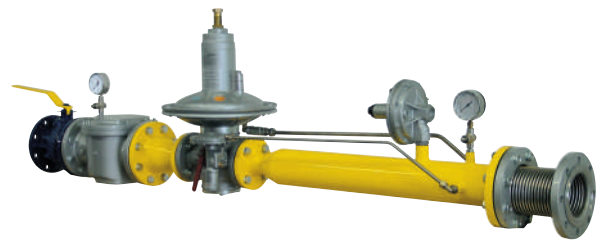
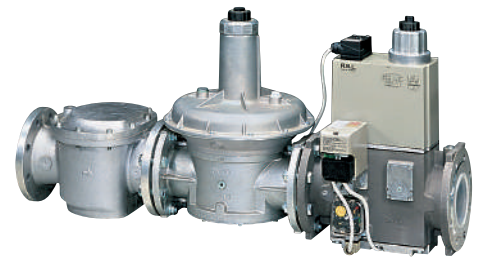

Редукторы и регуляторы давления позволяют устанавливать в линии давление газа, подходящее для определенного применения. Газовые рампы состоят из нескольких предохранительных и управляющих устройств для подачи газа к горелке. Они комплектуются и поставляются в двух вариантах (отдельные или собранные узлы). Выбор состава рампы зависит от определенного применения (доступное давление, тип установки и т. д.). Использование простых в установке готовых узлов, испытанных на заводе в соответствии с действующими нормами, обеспечивает высокую гибкость применения.

HPRT	Pin = 0,5–4	бар
LPRT	Pin ≤ 0,5	бар
СВ	Pin ≤ 0,5	бар
MBC	Pin ≤ 0,5	бар (≤ 0,36 с резьбой)
VGD	Pin ≤ 0,5	бар
DMV	Pin ≤ 0,5	бар



ВОДОГРЕЙНЫЕ КОТЛЫ

Водогрейные котлы

Бойлеры

Пульты дистанционного управления

RTQ 2S



RTQ 50 - 105

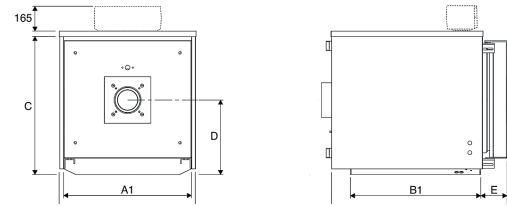

RTQ 154 - 235

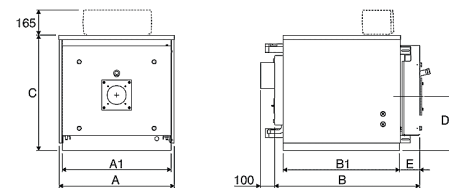

RTQ 297 - 467

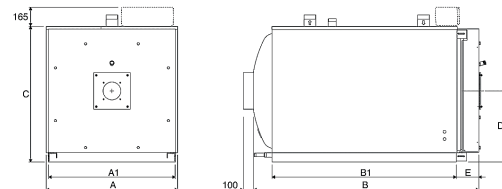

RTQ 537 - 5000

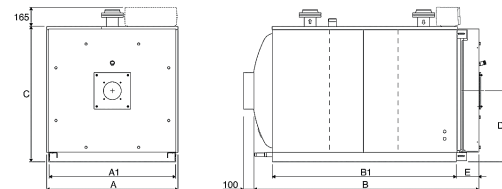

Преимущества:

- Универсальная конструкция петель фронтальной крышки, позволяющая открывать её направо и налево
- Передний доступ к камере сгорания
- Передний и задний доступ к дымогарным трубам
- Наличие удаляемых турбуляторов

ГАБАРИТНЫЕ РАЗМЕРЫ И ВЕС

МОДЕЛЬ		50	64	82	105	154	203	235	297	323	357	418	467	537	597	715
A – ширина котла	мм	605	605	705	705	805	853	853	925	925	925	975	975	1150	1150	1150
A1 – ширина основания котла	мм	560	560	660	660	753	803	803	875	875	875	925	925	1100	1100	1100
B – длина котла	мм	830	980	910	1060	1150	1330	1330	1480	1480	1480	1700	1700	2045	2045	2045
B1 – длина основания котла	мм	623	773	672	822	945	1110	1110	1255	1255	1255	1450	1450	1710	1710	1710
C – высота котла	мм	605	605	740	740	790	840	840	980	980	980	1030	1030	1210	1210	1210
D – высота оси горелки	мм	310	310	384	384	410	435	435	525	525	525	550	550	655	655	655
E – толщина дверцы	мм	110	110	135	135	135	145	145	150	150	150	180	180	195	195	195
Вес корпуса котла (брутто)	кг	129	148	187	209	263	363	363	432	432	451	604	604	962	962	962
Вес облицовки котла (брутто)	кг	12	14	16	18	21	26	26	32	32	32	39	39	53	53	53

МОДЕЛЬ		837	920	1020	1250	1510	1700	2020	2320	2620	2920	3200	3500	4000	4500	5000
A – ширина котла	мм	1220	1220	1285	1360	1450	1535	1605	1655	1800	1865	1865	1935	2040	2070	2230
A1 – ширина основания котла	мм	1170	1170	1235	1310	1400	1485	1555	1605	1750	1815	1815	1885	1990	2020	2180
B – длина котла	мм	2310	2310	2445	2765	2895	3055	3045	3140	3385	3490	3541	3600	3934	4184	4451
B1 – длина основания котла	мм	1960	1960	2110	2375	2470	2580	2630	2740	2872	2940	3037	3040	3310	3560	3774
C – высота котла	мм	1280	1280	1335	1430	1530	1610	1680	1750	1925	1995	1996	2055	2140	2170	2355
D – высота оси горелки	мм	690	690	715	755	820	865	900	925	1015	1050	1050	1080	1155	1170	1250
E – толщина дверцы	мм	205	205	215	245	250	290	290	284	265	310	320	320	325	325	325
Вес корпуса котла (брутто)	кг	1188	1200	1474	1870	2410	2670	3220	3595	4520	4676	4750	5190	6015	6600	7750
Вес облицовки котла (брутто)	кг	61	61	70	87	100	111	120	130	147	150	155	156	180	190	215

Двухтопочный двухходовой стальной водогрейный жаротрубный котел 164-934 кВт

RTQ 2F

RTQ 2F 164 - 470

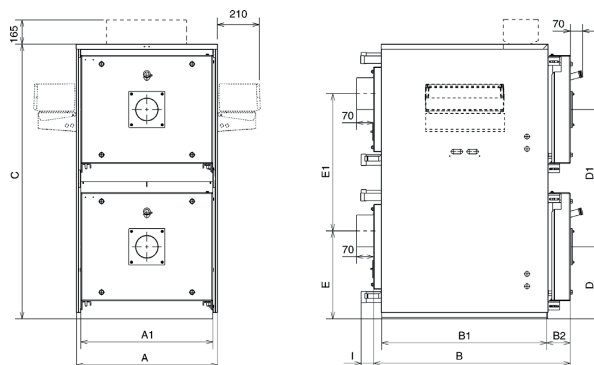

RTQ 2F 594 - 934

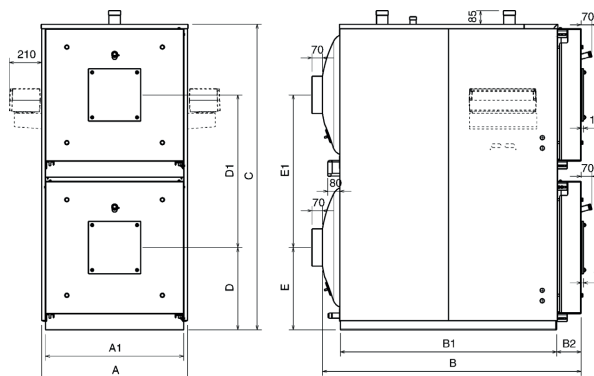

ГАБАРИТНЫЕ И ПРИСОЕДИНИТЕЛЬНЫЕ РАЗМЕРЫ

МОДЕЛЬ		164	210	308	406	470	594	646	714	836	934
A - Ширина	мм	705	705	805	853	853	925	925	925	975	975
A1 - Ширина основания	мм	705	705	753	803	803	875	875	875	925	925
B - Длина	мм	910	1060	1150	1330	1330	1480	1480	1480	1700	1700
B1 - Длина основания	мм	672	822	945	1110	1110	1255	1255	1255	1450	1450
B2 - Выступ дверцы	мм	135	135	135	145	145	150	150	150	180	180
C - Высота	мм	1470	1470	1562	1662	1662	1945	1945	1945	2045	2045
D - Ось горелки	мм	384	384	410	435	435	525	525	525	550	550
D2 - Расстояние между осями горелок	мм	734	734	780	830	830	970	970	970	1020	1020
E - Ось дымохода	мм	384	384	500	525	525	525	525	525	550	550
E1 - Расстояние между осями дымоходов	мм	734	734	780	830	830	970	970	970	1020	1020
Вес (без облицовки)	кг	368	402	532	704	704	852	852	893	1185	1185
Вес облицовки	кг						48	48	48	70	70

RTQ TK

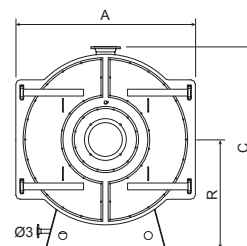
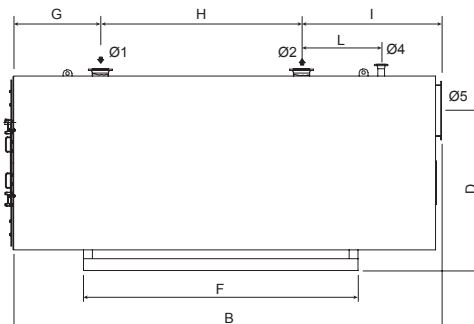

ГАБАРИТНЫЕ И ПРИСОЕДИНИТЕЛЬНЫЕ РАЗМЕРЫ

МОДЕЛЬ		4000	4500	5000	6000	7000	8000	9000	10000	11000	12000	14000	16000	18000	20000
A	мм	2010	2050	2100	2350	2400	2480	2580	2750	2800	2900	3000	3080	3280	3370
B	мм	5164	5310	5425	6115	6332	6415	6432	6466	6732	6732	7332	8102	8492	8902
C	мм	2370	2400	2450	2700	2750	2830	3000	3150	3300	3400	3500	3700	3900	4000
D	мм	1790	1820	1795	2050	2095	2115	2300	2400	2400	2500	2600	2800	3000	3100
F	мм	2800	3000	3000	3800	3500	4000	3700	4020	4000	4250	4400	4500	5000	5200
G	мм	801	801	881	851	791	851	800	755	800	800	800	800	800	800
H	мм	2900	3080	2800	3600	3600	3900	3700	3920	4000	4000	4600	5200	5800	6200
I	мм	1463	1429	1741	1658	1941	1663	1932	1658	1932	1932	1932	2102	1892	1902
L	мм	800	800	1050	1000	1050	1000	1050	1000	1050	1050	1050	1050	1050	1050
R	мм	1240	1250	1275	1400	1425	1465	1515	1625	1625	1675	1725	1765	1865	1910
Ø1 – прямой трубопровод (*)		DN 200	DN 200	DN 200	DN 250	DN 250	DN 250	DN 250	DN 250	DN 300	DN 300	DN 350	DN 400	DN 450	DN 450
Ø2 – обратный трубопровод (*)		DN 200	DN 200	DN 200	DN 250	DN 250	DN 250	DN 250	DN 250	DN 300	DN 300	DN 350	DN 400	DN 450	DN 450
Ø3 – слив из котла (**)		DN 40	DN 40	DN 40	DN 40	DN 40	DN 40	DN 40	DN 40	DN 40	DN 40	DN 40	DN 40	DN 40	DN 40
Ø4 – присоединение группы безопасности (*)		DN 80	DN 80	DN 80	DN 100	DN 100	DN 100	DN 100	DN 100	DN 125	DN 125	DN 125	DN 125	DN 125	DN 125
Ø5 – выход дымовых газов	мм	600	600	700	700	700	800	800	900	900	900	1000	1100	1100	1200

(*) PN16

(**) PN40

Трёхходовой стальной водогрейный котёл с высоким среднесезонным КПД. Котёл может быть укомплектован вентиляторными горелками на жидком или газообразном топливе. Котлы RTQ TK предназначены для нагрева воды до температуры не выше 110 °С. Крышки дымосборной и поворотной камер являются съёмной для обеспечения удобства внутреннего осмотра, технического обслуживания и чистки внутренних поверхностей котла. Корпус котла и защитная облицовка выполнены из стали с огнеупорной окраской и покрыты изолирующим слоем из стекловолнока. Выпускаются 14 типоразмеров номинальной теплопроизводительностью от 4000 до 20000 кВт.

Двухтопочный двухходовой стальной водогрейный
 жаротрубный котел 164-934 кВт

Сниженные выбросы оксидов азота

RTS 2S

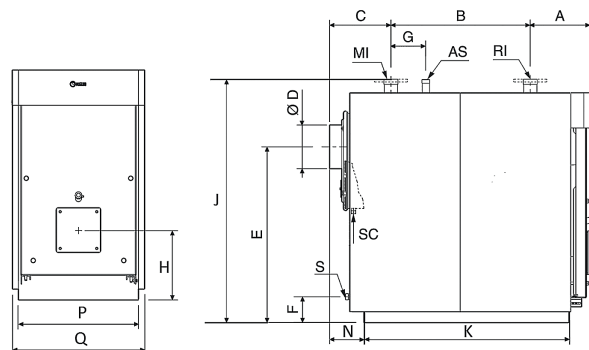

Особая геометрическая форма теплообменника позволяет сократить время нахождения дымовых газов в высокотемпературной зоне, что снижает образование оксидов азота и позволяет сократить вредные выбросы.

ГАБАРИТНЫЕ И ПРИСОЕДИНИТЕЛЬНЫЕ РАЗМЕРЫ, ВЕС

МОДЕЛЬ		115	150	200	247	319	410	526	736	850	1012	1200	1355	1500	1850
Q - ширина котла	мм	660	710	760	760	850	850	890	970	970	1047	1047	1147	1147	1237
P - ширина основания	мм	580	640	690	690	750	750	790	900	900	980	980	1070	1070	1160
K - длина основания	мм	860	1010	1180	1180	1296	1596	1692	1965	1965	2236	2236	2533	2533	2754
J - высота котла	мм	1205	1285	1390	1390	1524	1490	1685	1830	1830	1920	1920	2080	2080	2222
H - высота до оси горелки	мм	380	380	400	400	468	468	510	560	560	570	570	625	625	650
N	мм	180	190	200	200	225	225	250	270	270	270	270	270	270	270
A	мм	320	324	344	344	350	380	385	450	450	512	512	514	514	564
C	мм	305	345	352	352	410	485	490	525	525	575	575	505	505	580
B	мм	530	650	800	800	890	1085	1200	1400	1400	1570	1570	1865	1865	2030
ØD - выход дымовых газов	мм	180	200	250	250	250	250	350	350	350	400	400	400	400	450
E - высота до оси дымохода	мм	870	946	1005	1005	1130	1130	1290	1405	1405	1445	1445	1580	1580	1695
F	мм	175	150	148	148	187	187	185	205	205	190	190	218	218	190
G	мм	130	200	200	200	200	300	250	300	300	350	350	350	350	700
MI - прямой трубопровод	Ø-DN	2'	2'	2 1/2'	2 1/2'	2 1/2'	80	80	100	100	125	125	125	125	150
RI - обратный трубопровод	Ø-DN	2'	2'	2 1/2'	2 1/2'	2 1/2'	80	80	100	100	125	125	125	125	150
As - присоединение группы безопасности	Ø-DN	1 1/4'	1 1/4'	1 1/4'	1 1/4'	1 1/4'	1 1/4'	1 1/4'	1 1/2'	1 1/2'	2 1/2'	2 1/2'	2 1/2'	2 1/2'	80
Sc - слив конденсата	Ø	3/4'	3/4'	3/4'	3/4'	3/4'	3/4'	3/4'	1'	1'	1'	1'	1'	1'	1'
S - слив из котла	Ø	3/4'	1'	1'	1'	1'	1'	1'	1 1/4'	1 1/4'	1 1/4'	1 1/4'	1 1/4'	1 1/4'	1 1/4'
Вес с облицовкой	кг	335	450	515	535	715	840	1160	1500	1500	2075	2075	2575	2575	3390

Сниженные выбросы оксидов азота

RTQ T

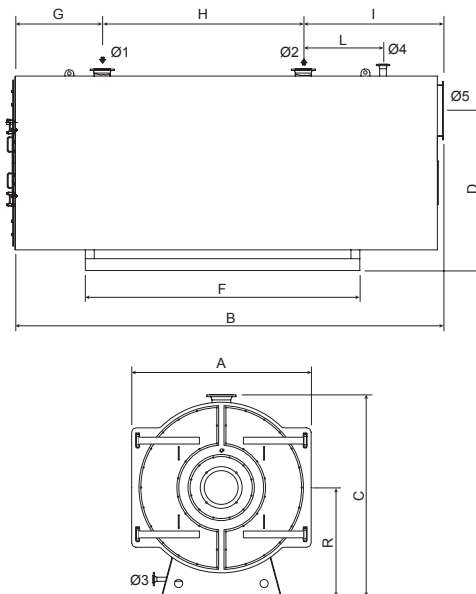

ГАБАРИТНЫЕ И ПРИСОЕДИНИТЕЛЬНЫЕ РАЗМЕРЫ

МОДЕЛЬ		3000	3500	4000	5000	6000	7000	8000	9000	10000	11000	12000	14000	16000	18000
A	мм	2010	2050	2100	2350	2400	2480	2580	2800	2800	2900	3000	3080	3280	3370
B	мм	5164	5310	5425	6115	6332	6415	6432	6452	6732	6732	7332	8102	8492	8902
C	мм	2370	2400	2450	2700	2750	2830	3000	3300	3300	3400	3500	3700	3900	4000
D	мм	1790	1820	1795	2050	2095	2115	2300	2400	2400	2500	2600	2800	3000	3100
F	мм	2800	3000	3000	3800	3500	4000	3700	4000	4000	4250	4400	4500	5000	5200
G	мм	801	801	881	851	791	851	800	800	800	800	800	800	800	800
H	мм	2900	3080	2800	3600	3600	3900	3700	3700	4000	4000	4600	5200	5800	6200
I	мм	1463	1429	1741	1658	1941	1663	1932	1952	1932	1932	1932	2102	1892	1902
L	мм	800	800	1050	1000	1050	1000	1050	1050	1050	1050	1050	1050	1050	1050
R	мм	1240	1250	1275	1400	1425	1465	1515	1625	1625	1675	1725	1765	1865	1910
Ø1 – прямой трубопровод (*)		DN 200	DN 200	DN 200	DN 250	DN 250	DN 250	DN 250	DN 250	DN 300	DN 300	DN 350	DN 400	DN 450	DN 450
Ø2 – обратный трубопровод (*)		DN 200	DN 200	DN 200	DN 250	DN 250	DN 250	DN 250	DN 250	DN 300	DN 300	DN 350	DN 400	DN 450	DN 450
Ø3 – слив из котла (**)		DN 40	DN 40	DN 40	DN 40	DN 40	DN 40	DN 40	DN 40	DN 40	DN 40	DN 40	DN 40	DN 40	DN 40
Ø4 – присоединение группы безопасности (*)		DN 80	DN 80	DN 80	DN 100	DN 100	DN 100	DN 100	DN 100	DN 125	DN 125	DN 125	DN 125	DN 125	DN 125
Ø5 – выход дымовых газов	мм	600	600	700	700	700	800	800	900	900	900	1000	1100	1100	1200

(*) PN16

(**) PN40

Трёхходовой стальной водогрейный котёл с высоким среднесезонным КПД. Котёл может быть укомплектован вентиляторными горелками на жидком и газообразном топливе. Котлы RTQ T предназначены для нагрева воды до температуры не выше 110 °C.

Котлы RTQ T предрасположены для получения низких выбросов оксидов азота (при использовании горелок с функцией Low NOx).

Спереди расположены съёмные крышки для доступа к дымогарным трубам. Крышка дымосборной камеры является съёмной для обеспечения удобства внутреннего осмотра, технического обслуживания и чистки внутренних поверхностей котла.

Корпус котла и защитная облицовка выполнены из стали с огнеупорной окраской и покрыты изолирующим слоем из стекловолокна.

Выпускаются 14 типоразмеров номинальной теплопроизводительностью от 3000 до 18000 кВт.

Пульт управления не входит в комплект поставки и заказывается отдельно.

RTT



- Чугунные котлы с тремя газоходами дымового газа
- Могут соединяться с жидкостными или газовыми струйными горелками

RTT 29 - 79

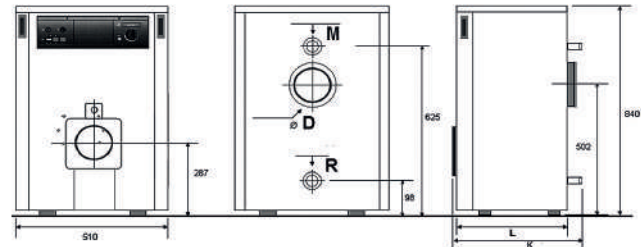

RTT 93 - 145

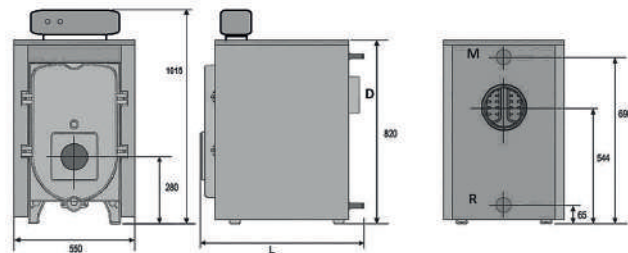

RTT 163 - 355

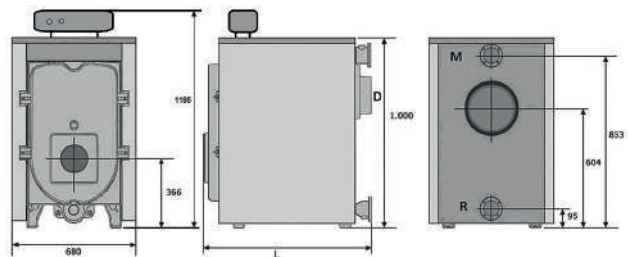

RTT 448 - 930

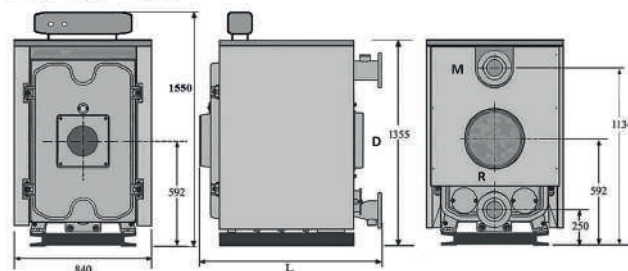

ГАБАРИТНЫЕ И ПРИСОЕДИНИТЕЛЬНЫЕ РАЗМЕРЫ

МОДЕЛЬ		29	39	49	59	69	79	93	110	128	145	163	195	227
L - длина котла	мм	455	555	655	755	855	955	922	1044	1166	1288	1070	1215	1360
D - выход дымовых газов	мм	130	130	150	150	150	150	150	180	180	180	180	180	250
M - прямой трубопровод	Ø-DN	1 1/4'	1 1/4'	1 1/4'	1 1/4'	1 1/4'	1 1/4'	2'	2'	2'	2'	80	80	80
R - обратный трубопровод	Ø	1 1/4'	1 1/4'	1 1/4'	1 1/4'	1 1/4'	1 1/4'	2'	2'	2'	2'	80	80	80
Вес котла	кг	148	175	202	229	256	283	334	381	429	470	483	560	636

МОДЕЛЬ		259	291	323	355	448	506	564	610	663	715	773	831	878	930
L - длина котла	мм	1505	1650	1795	1940	1460	1620	1780	1940	2100	2260	2420	2580	2740	2900
D - выход дымовых газов	мм	250	250	250	250	350	350	350	350	350	350	350	350	350	350
M - прямой трубопровод	DN	80	80	80	80	100	100	100	100	100	100	100	100	100	100
R - обратный трубопровод	DN	80	80	80	80	100	100	100	100	100	100	100	100	100	100
Вес котла	кг	715	792	869	947	1230	1370	1510	1650	1790	1940	2080	2220	2360	2500

Конденсационный трехходовой водогрейный котел
из нержавеющей стали 150-1450 кВт

Tau N

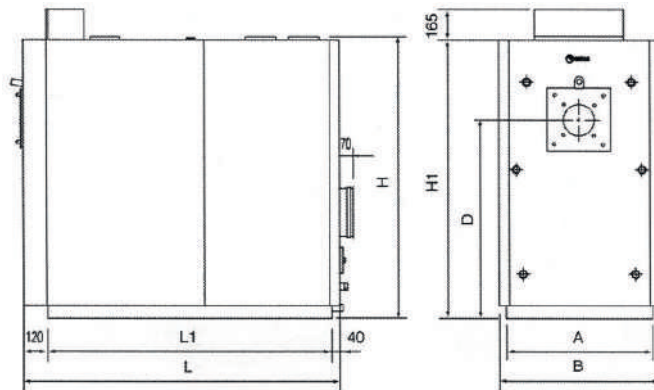

Конденсационные трехходовые водогрейные котлы с высоким КПД. Поверхность теплообмена котла изготовлена из нержавеющей стали, что обеспечивает возможность работы в низкотемпературном режиме.

ГАБАРИТНЫЕ РАЗМЕРЫ

МОДЕЛЬ		150	210	270	350	450	600	800	1000	1250	1450
A – Ширина основания	мм	640	640	750	750	790	790	950	950	1070	1030
B – Ширина котла	мм	740	740	850	850	900	900	1060	1060	1180	1225
L – Длина котла	мм	1455	1455	1630	1830	2035	2235	2560	2810	3010	3080
L1 – Длина основания	мм	1295	1295	1470	1670	1875	2075	2400	2650	2850	2850
H – Высота до гидр. патрубков	мм	1315	1315	1450	1450	1630	1630	1910	1910	2030	2180
H1 – Высота котла	мм	1300	1300	1437	1437	1615	1615	1900	1900	2015	2167
D – Ось горелки	мм	925	925	1030	1030	1235	1235	1390	1390	1495	1590
Вес котла	кг	504	536	674	764	1094	1218	1870	2088	2516	3050
Вес облицовки	кг	50	50	60	70	90	120	140	160	215	230

Солнечные бойлеры водонагревательные бытовые с одинарным змеевиком

Riello 7200 V

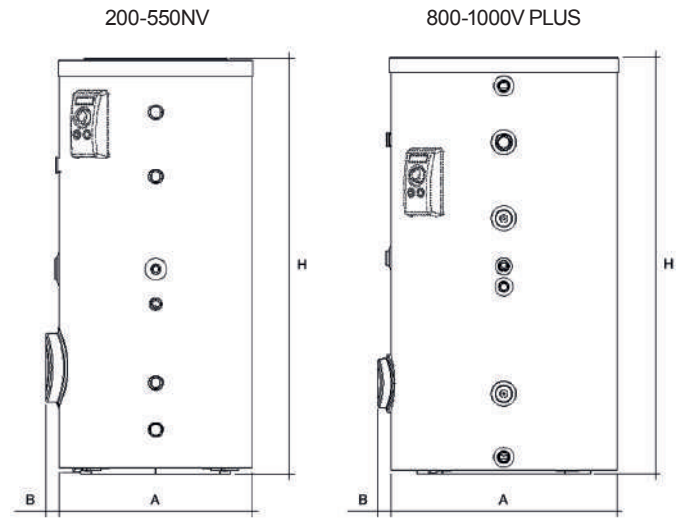

ГАБАРИТНЫЕ РАЗМЕРЫ И ВЕС

МОДЕЛЬ		200NV	300NV	430NV	550NV	800V	1000V
A	мм	605	605	755	755	1000	1000
B	мм	35	35	35	35	55	55
H	мм	1330	1830	1630	1980	1870	2195
Вес нетто	кг	78	101	147	169	220	244
Вес брутто	кг	94	117	166	188	228	254

- 1 Ёмкость
- 2 Змеевик
- ES Вход в змеевик
- US Выход из змеевика
- RC Рециркуляция горячей воды
- EAF Вход холодной воды
- UAC Выход горячей воды
- SB Слив из бойлера

! Бойлер **RIELLO 7200V** не оборудован загрузочным циркуляционным насосом, который необходимо подобрать по мощности и установить в системе.

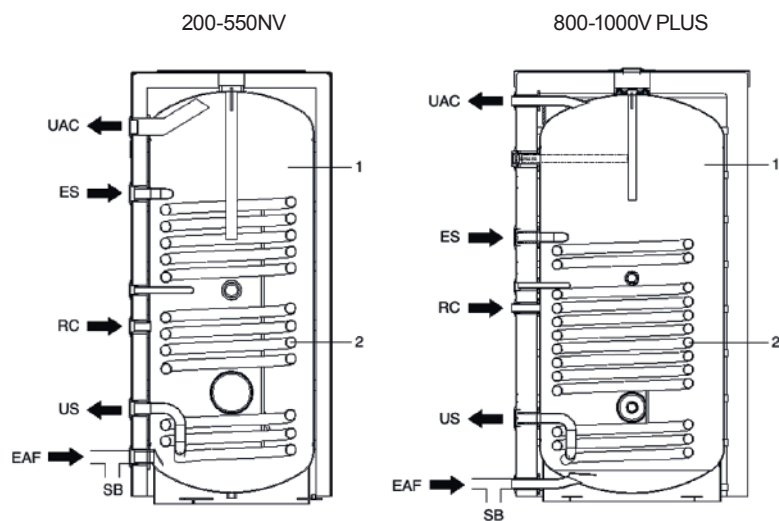

200-550NV

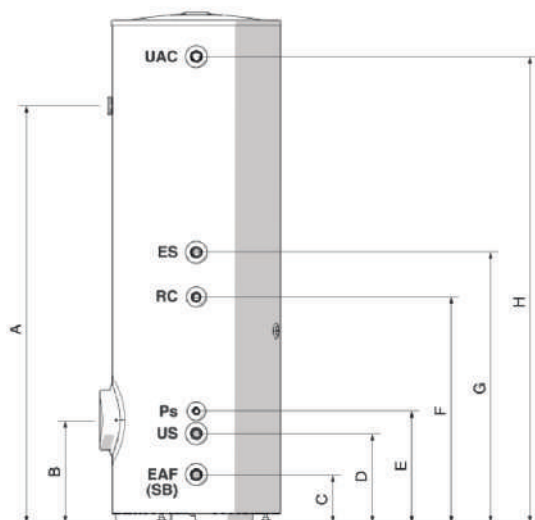

800-1000V PLUS

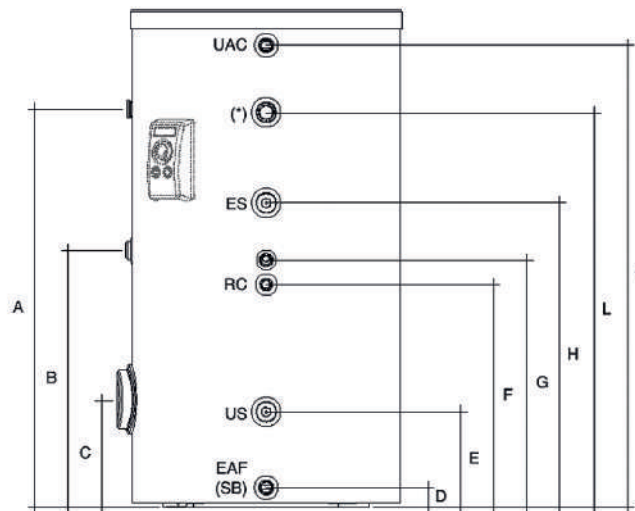

ПРИСОЕДИНИТЕЛЬНЫЕ РАЗМЕРЫ

Бойлеры RIELLO 7200V используются для работы в паре с одноконтурным котлом. Тепловая мощность бойлера должна соответствовать параметрам системы и мощности котла. Необходимо соблюдать направление потоков теплоносителя.

Размеры гидравлических присоединений указаны ниже:

МОДЕЛЬ		200NV	300NV	430NV	550NV	800V	1000V
RC – Рециркуляция горячей воды	Ø	3/4" внутр. резьба	3/4" внутр. резьба	3/4" внутр. резьба	3/4" внутр. резьба	1" наружная резьба	1" наружная резьба
EAF – Вход холодной воды	Ø	1" внутр. резьба	1" внутр. резьба	1" внутр. резьба	1" внутр. резьба	1 1/4" внутр. резьба	1 1/4" внутр. резьба
UAC – Вход горячей воды	Ø	1" внутр. резьба	1" внутр. резьба	1" внутр. резьба	1" внутр. резьба	1 1/4" внутр. резьба	1 1/4" внутр. резьба
ES – Вход в змеевик	Ø	1" внутр. резьба	1" внутр. резьба	1 1/4" внутр. резьба	1 1/4" внутр. резьба	1 1/4" внутр. резьба	1 1/4" внутр. резьба
SB – Слив из бойлера	Ø	1" внутр. резьба	1" внутр. резьба	1" внутр. резьба	1" внутр. резьба	1 1/4" внутр. резьба	1 1/4" внутр. резьба
US – Выход из змеевика	Ø	1" внутр. резьба	1" внутр. резьба	1 1/4" внутр. резьба	1 1/4" внутр. резьба	1 1/4" внутр. резьба	1 1/4" внутр. резьба
A	мм	1005	1495	1335	1650	1470	1695
B	мм	365	365	460	460	950	1020
C	мм	170	170	205	205	400	400
D	мм	315	315	405	405	75	75
E	мм	435	395	555	555	354	354
F	мм	565	805	780	780	824	909
G	мм	745	965	1005	1005	919	1019
H	мм	1170	1670	1440	1785	1125	1241
I	мм	-	-	-	-	1707	2032
L*	мм	-	-	-	-	1759	1695

На прямом и обратном трубопроводе рекомендуется устанавливать запорные вентили.

(*) присоединение L может использоваться как альтернатива для установки первого магниевого анода. Таким образом освобождается место подключения в верхней части бойлера для присоединения расширительного бака или группы безопасности.

Бойлер-аккумулятор горизонтальный

Riello 7300

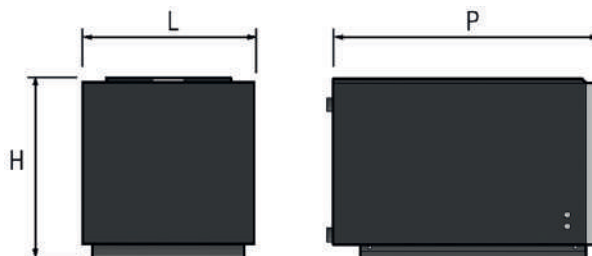

ГАБАРИТНЫЕ РАЗМЕРЫ И ВЕС

МОДЕЛЬ		7300.220H	7300.330H
H Высота	мм	625	730
L Ширина	мм	600	700
P Длина	мм	1230	1320

Стальной горизонтальный бойлер-аккумулятор для нагрева и хранения воды сантехнического назначения. Внутренняя поверхность бойлера имеет защитное стеклокерамическое покрытие, выполненное по специальной технологии. Бойлер оснащен загрузочным насосом и спиральным стальным теплообменником с большой поверхностью теплообмена. В корпусе бойлера имеется гильза для уста-новки различных датчиков, передний фланец для очистки и осмотра бойлера, термометр и магниевый анод.

Бойлер имеет эффективную изоляцию из полиуретана и облицовку из стальных окрашенных листов.

Выпускается 5 типоразмеров бойлеров ёмкостью 220 л и 330 л.

Артикулы для заказа

МОДЕЛЬ	Артикул
7300.220H	4030385
7300.330H	4030387

ТЕХНИЧЕСКИЕ ХАРАКТЕРИСТИКИ

МОДЕЛЬ		7300.220H	7300.330H
Положение бойлера		Горизонтальное	
Объём бойлера	литры	220	330
Объём воды в змеевике	литры	10,6	16,2
Макс. потребляемая мощность (80°C)	кВт	43	60
Производство санит. воды (ΔT 35°C)	л/час	1056	1475
Объём воды получаемый из бойлера при Tб.48°C	литры	240	360
Объём воды получаемый из бойлера при Tб.60°C	литры	410	570
Время нагрева воды в бойлере при (ΔT 35°C)	минуты	15	20
Поверхность теплообмена змеевика	м ²	1,75	16,2
Макс. рабочее давление в бойлере	бар	7	7
Электропитание	вольт/Гц	230-50	230-50
Потребляемая мощность	Вт	93	132
Степень электрической защиты	IP	XOD (40)	XOD (40)
Вес нетто	кг	115	165
Вес брутто	кг	126	204

(*) Температура воды на входе 13°C. Средняя температура на выходе 43°C.

Данные характеристики получены при максимальной мощности загрузочного насоса и с использованием котлов соответствующей мощности.

УСТРОЙСТВО БОЙЛЕРА

1. Загрузочный насос
2. Сливной кран (для моделей 270 – 330)
3. Ревизионный люк
4. Ёмкость
5. Изоляционная крышка фланца
6. Гильза для датчиков
7. Передняя панель
8. Основание

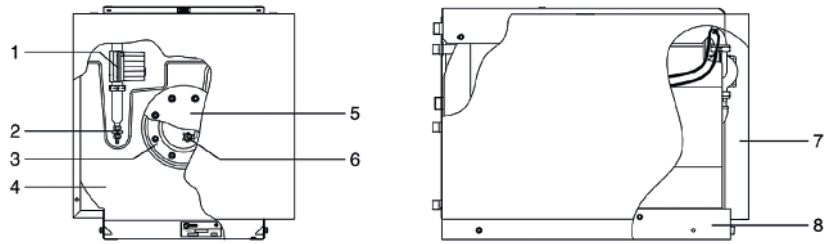

ГИДРАВЛИЧЕСКАЯ СХЕМА

1. Ёмкость
2. Змеевик
3. Сливной кран змеевика (для моделей 270 – 330)
4. Обратный клапан
5. Загрузочный насос бойлера
6. Магниевый анод
7. Гильза для датчиков
- ES вход в змеевик
- US выход из змеевика
- UAC выход горячей воды
- RC рециркуляция
- EAF вход холодной воды

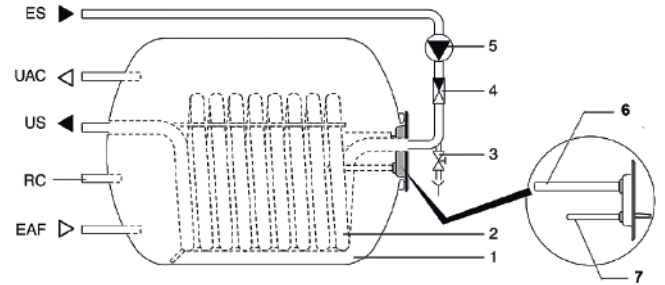

ПРИСОЕДИНИТЕЛЬНЫЕ РАЗМЕРЫ

1. Вход котловой воды Ø 1"
2. Выход воды в систему ГВС Ø 3/4"
3. Выход котловой воды Ø 1"
4. Линия рециркуляции Ø 3/4"
5. Вход/слив холодной воды Ø 3/4"



СХЕМА ГИДРАВЛИЧЕСКИХ ПОДКЛЮЧЕНИЙ

Бойлер RIELLO 7300 может быть подключен к котлам RIELLO 50 – 105 с помощью специального комплекта присоединения. Описание этого комплекта см. на стр. 20.

1. Котёл
2. Коллектор
3. Запорный кран
4. Циркуляционный насос
5. Обратный клапан
6. Автовоздушник
7. Предохранительный клапан
8. Кран слива из котла
9. Расширительный бак
10. Редуктор давления
11. Кран байпаса
12. Бойлер RIELLO 7300
13. Насос рециркуляции ГВС
14. Предохранительный клапан бойлера
15. Фильтр для воды
16. Кран слива из бойлера

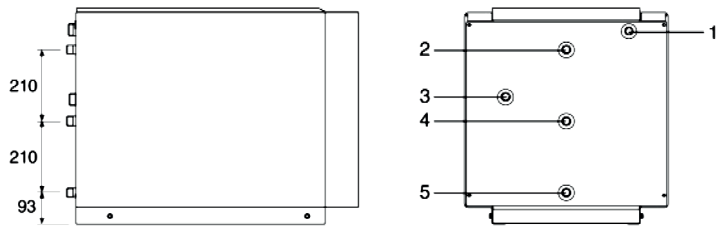
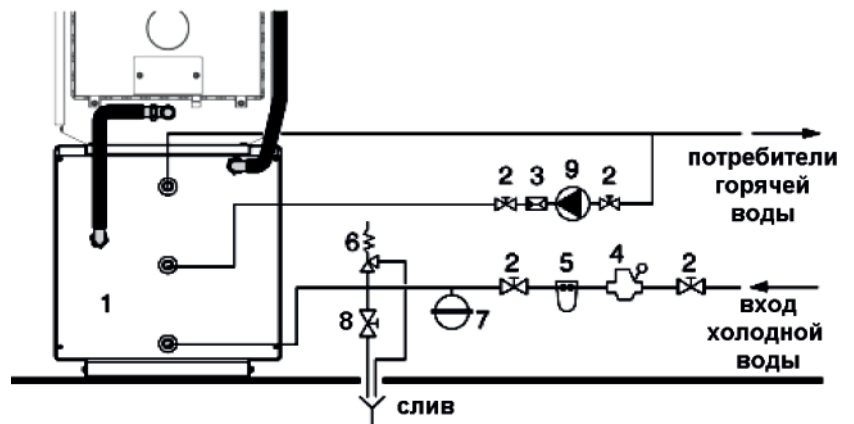

Пульты управления

Riello 5000

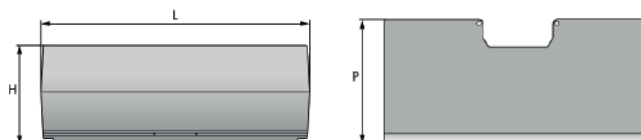
Термостатические
TMR 2
EB/T
EB/2F
Климатические
CL-M

МОДЕЛЬ	5000	
Ширина L	мм	451
Глубина P	мм	207
Высота H	мм	165



Пульты управления RIELLO 5000 разработаны для управления котлами, оборудованными одно-, двухступенчатыми или модуляционными горелками, а также вспомогательным оборудованием котельной (циркуляционными насосами, бойлерами-аккумуляторами, трёхходовыми смесительными клапанами). В основе работы пультов управления лежат два принципа: термостатический и климатический. Пластиковый корпус всех пультов управления имеет одинаковые габаритные и присоединительные размеры. Пульты оборудованы откидной защитной прозрачной крышкой. Пульты управления устанавливаются на верхнюю панель котла, для чего на ней имеются специальные отверстия. Допускается установка пультов на боковой панели котла, для чего, по дополнительному заказу, поставляется специальный **крепежный кронштейн (артикул 4031059)**.

Артикулы для заказа

МОДЕЛЬ	Артикул	МОДЕЛЬ	Артикул
TMR2	07200123	EB/2F	4031063
EB/T	07200118	CL-M	20020036

ТЕХНИЧЕСКИЕ ХАРАКТЕРИСТИКИ

МОДЕЛЬ		TMR-2	EB/T	EB/2F
Электропитание		В ~ 50Гц	230 (+-10%)	230 (+-10%)
Номинальный ток		A	6,3	6,3
Главный выключатель		В ~ А	250 ~ 10 (4)	250 ~ 10 (4)
Переключатель режимов ЗИМА-ЛЕТО		В ~ А		250 ~ 10 (4)
Переключатель режимов ручной/автомат		В ~ А		250 ~ 10 (4)
Кнопка «ТЕСТ»		В ~ А	250 ~ 10 (4)	250 ~ 10 (4)
Плавкий предохранитель (на внутреннем клеммнике)		В ~ А	250 ~ 6,3 Т	250 ~ 6,3 Т
Потребляемая мощность		Вт	-	5
Сигнальные лампочки		В~	230	5
Реле электронного блока управления (для горелки и насосов)	Контакт	В-А		250-10
	Катушка	В-кВт		250-0,37
Предельный термостат с ручным взводом		В пост. т А		12-20
		°С	5540 – 100 (±3)	121 (+ 0 / -9)
Регулирующие термостаты	Диапазон регулировки	°С	40 – 106 (±4)	0 – 100 (±4)
	Ручная настройка	°С	60 – 106	100
Термостат минимальной температуры ТМ	Заводская установка	°С	55	
	Ручная настройка	°С	40 – 100 (±3)	
Термометр котла		°С	0 – 120	
Датчик температуры в котле NTC 10кОм при 25 °С		°С		-25/+120
Датчик температуры в бойлере NTC 10кОм при 25 °С		°С		-25/+120
Степень электрической защиты		IP	44	44
Длина датчиков		м	3	3
Длина датчиков NTC		м	5	5
Вес брутто		кг	2	4,5

Запрос информации

Если в этом каталоге не удалось найти требуемое изделие, заполните следующую форму

Водогрейный	<input type="checkbox"/>	Паровой	<input type="checkbox"/>
2-х ходовой	<input type="checkbox"/>	3-х ходовой	<input type="checkbox"/>
Мощность котла	<input type="text"/>		кВт
Фирма-производитель	<input type="text"/>		
Модель	<input type="text"/>		
Газ	<input type="checkbox"/>	Дизель	<input type="checkbox"/>
Мазут/нефть	<input type="checkbox"/>	Комбинированный	<input type="checkbox"/>
Давления газа	<input type="text"/>		мБар
Одноступенчатые	<input type="checkbox"/>	Многоступенчатые	<input type="checkbox"/>
Модуляционные	<input type="checkbox"/>		



ООО Торговый дом "Партнёр"
8 903 886 58 83 – Телефон отдела продаж.
E-mail: tdpartner-kotel@mail.ru

RIELLO